

M70™-M90™-Serie von Plantronics

Bedienungsanleitung

Inhalt

Willkommen	3
Lieferumfang*	4
Sprache auswählen	5
Paarung	6
Headset-Überblick	7
Sicherheit geht vor!	7
Einfache Kommunikation	8
Annehmen und Beenden von Anrufen	8
Anruf ablehnen	8
Lautstärke einstellen	8
Stummschaltung ein/aus	8
Sprachaktiviertes Wählen (Telefonfunktion)	8
So stellen Sie die Verbindung wieder her	8
Sprache ändern	8
Ohrbügel anbringen	10
Laden	11
Energiesparmodus	12
Verwendung mit mehreren Geräten	13
Weitere Merkmale:	14
Verwendung von zwei Telefonen	14
Flüsteransage	14
Hören Sie Musik u.v.m.	14
Hilfe	15

Willkommen

Vielen Dank, dass Sie sich für den Kauf eines Plantronics Produkts entschieden haben. Dieses Benutzerhandbuch enthält Anweisungen zur Installation und Verwendung Ihres M70™-M90™-Serie von Plantronics.

Die Broschüre „Wichtige Sicherheitshinweise“ enthält wichtige Sicherheitsinformationen, die Sie vor der Installation oder Verwendung des Produkts beachten sollten.

Lieferumfang*

Kopfhörer

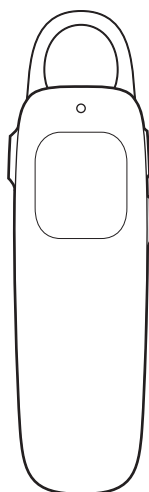

Optionaler Ohrbügel

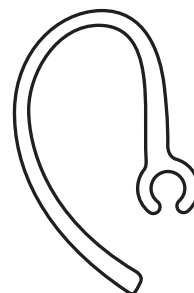

USB-Ladegerätkabel

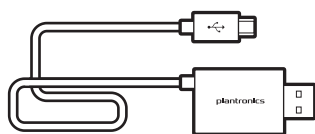

HINWEIS *Inhalt kann je nach Produkt variieren.

Sprache auswählen

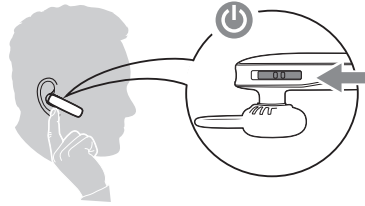







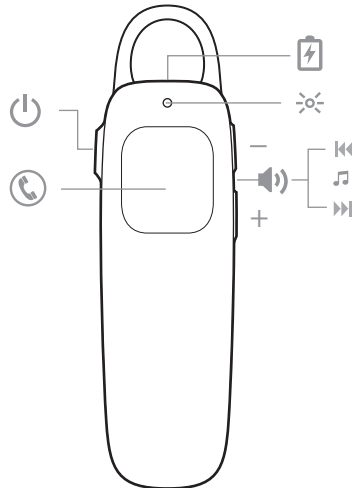

Schalten Sie es ein, während Sie das Headset tragen. Beim erstmaligen Einschalten werden Sie zur Auswahl der gewünschten Sprache aus drei Optionen aufgefordert. Abschließend hören Sie die Sprachansage „pairing“ (Paarung). Gehen Sie dann zum Menü „Einstellungen“ auf Ihrem Telefon, um Ihr Headset anzuschließen.

Paarung

- 1 Bluetooth® auf Ihrem Telefon installieren und darüber nach neuen Geräten suchen
 - **iPhone*** Einstellungen > Bluetooth > Ein
 - **Android™ Smartphones*** Einstellungen > Wireless & Netzwerke > Bluetooth: Ein > Nach Geräten suchen
- 2 Geben Sie wenn nötig viermal die Null (0000) als Passkey ein oder akzeptieren Sie die Verbindung. Nach erfolgreicher Paarung hört die Leuchtanzeige  auf zu blinken.

Headset-Überblick



	Ein-/Aus-Taste
	Headset-Leuchtanzeige
	Gesprächstaste
	Anschluss für das Ladegerät
	Lautstärketaste: Erhöhen oder Verringern der Lautstärke
	Stummschaltung: Halten Sie die Taste zum Erhöhen der Lautstärke und die Taste zum Verringern der Lautstärke 1-2 Sekunden lang gleichzeitig gedrückt
	Titel vor
	Titel zurück

Sicherheit geht vor!

Bitte lesen Sie die Sicherheitsbestimmungen mit wichtigen Informationen zu Sicherheit, Aufladung, Akku und gesetzlichen Bestimmungen, bevor Sie das Headset in Betrieb nehmen.

Einfache Kommunikation

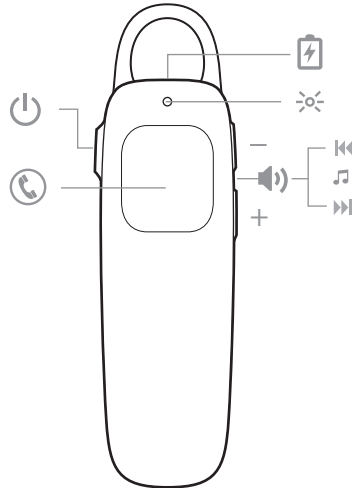

Annehmen und Beenden
von Anrufen

Drücken Sie die Gesprächstaste ☎.

Anruf ablehnen

Halten Sie die Gesprächstaste ☎ 2 Sekunden lang gedrückt.

Lautstärke einstellen

Drücken Sie die Lautstärketaste nach oben (+) oder unten (-).

Stummschaltung ein/aus

Um das Mikrofon stummzuschalten, halten Sie die Taste zum Erhöhen (+) oder Verringern (-) der Lautstärke 1-2 Sekunden gedrückt. Sie hören „mute on“ (Stummschaltung ein). Diese Sprachansage wird einmal wiederholt. Danach ertönt bei eingeschalteter Stummschaltung alle 15 Minuten ein Signalton. Halten Sie die Tasten erneut gedrückt, um die Stummschaltung des Mikrofons aufzugeben.

Sprachaktiviertes Wählen
(Telefonfunktion)

Halten Sie die Gesprächstaste ☎ 2 Sekunden lang gedrückt, warten Sie auf die Telefonansage und sprechen Sie dann die Aufforderung ins Telefon, die Nummer eines gespeicherten Kontakts zu wählen.

So stellen Sie die
Verbindung wieder her

Wenn Ihr Headset die Bluetooth®-Verbindung zu Ihrem Telefon verliert, versucht es automatisch, die Verbindung wiederherzustellen.

Wenn Ihr Headset die Verbindung nicht wiederherstellen kann, drücken Sie einmal die Gesprächstaste oder stellen Sie die Verbindung manuell über das Bluetoothgerätemenü des Telefons her.

Wenn Ihr Headset sich länger als 90 Minuten außer Reichweite befindet, wird der DeepSleep®-Modus aktiviert.

Sprache ändern

Sie können die Headset-Sprache jederzeit ändern, indem Sie Ihr Headset in den Paarungsmodus schalten.

Drücken Sie die Gesprächstaste ☎, bis die Leuchtanzeige rot und blau blinkt und Sie die Sprachansage „pairing, please select a different language“ (Paarung, bitte wählen Sie eine

andere Sprache aus) hören. Dann müssen Sie das Headset im Geräte-Menü erneut auswählen, um die Paarung abzuschließen.

Ohrbügel anbringen

Der Ohrbügel mit seiner universellen Passform verfügt über einen dünnen, biegbaren Bügel, der sich beiden Ohren optimal anpasst. Für optimalen Sitz, können Sie den Ohrbügel des Headsets drehen oder den optionalen Ohrbügel anbringen.

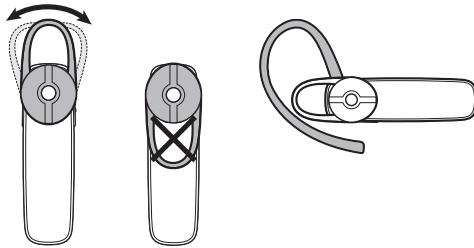

Um eine optimale Qualität der Sprachübertragung zu erreichen, sollten Sie immer darauf achten, dass das Headset auf Ihren Mundwinkel zeigt.

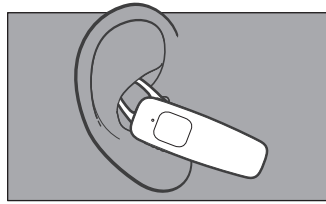

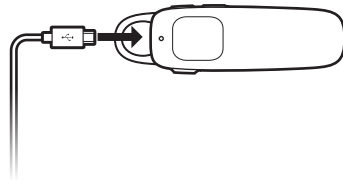

Laden

Ihr neues Headset hat genügend Energie, um es zu paaren und einige Anrufe zu tätigen. Es dauert etwa 2 Stunden, bis das Headset vollständig aufgeladen ist. Die Leuchtanzeige  erlischt, wenn das Headset vollständig aufgeladen ist.



Energiesparmodus

Wenn Ihr Headset eingeschaltet ist, jedoch länger als 90 Minuten außer Reichweite des Telefons war, wechselt es automatisch in den DeepSleep®-Modus, um die Akkulaufzeit zu verlängern.

Sobald Sie sich wieder in Reichweite Ihres Telefons befinden, drücken Sie auf die Gesprächstaste , um den DeepSleep-Modus zu verlassen. Wenn Ihr Telefon klingelt, drücken Sie erneut die Gesprächstaste , um den Anruf anzunehmen.

Verwendung mit mehreren Geräten

Die Reichweite von Bluetooth beträgt bis zu 10 Meter zwischen Telefon und Headset. Bei größerer Entfernung wird die Klangqualität schlechter und die Verbindung geht verloren. Bei einem Verlust der Verbindung versucht das Headset, erneut eine Verbindung herzustellen, sobald Sie sich wieder innerhalb der Reichweite befinden.

Für einen optimalen Klang sollten Sie Ihr Telefon und Headset auf der gleichen Körperseite tragen.

Weitere Merkmale:

Verwendung von zwei Telefonen

Sobald Sie Ihre zwei Telefone gepaart haben, ist es ein Kinderspiel, Gespräche mit jedem der Telefone anzunehmen.

Beim Telefonieren werden Sie durch einen Klingelton von Ihrem zweiten gepaarten Telefon auf einen eingehenden Anruf aufmerksam gemacht. Um das zweite Gespräch annehmen zu können, müssen Sie zuerst das aktuelle Gespräch beenden (Gesprächstaste  drücken), damit der neue Anruf automatisch entgegengenommen werden kann.

Informationen zum Paaren eines zweiten Telefons oder eines neuen Telefons finden Sie unter „Sprache ändern“ im Abschnitt „Steuerung“.

Flüsteransage

Ihr Headset informiert Sie über Statusänderungen. Zum Beispiel:

„Power on“ (Eingeschaltet)

„Pairing successful“ (Paarung erfolgreich)

„Talk time (x) hours“ (Gesprächszeit beträgt (x) Stunden)

„Mute on“ (Stummschaltung ein)

„Incoming call“ (Eingehender Anruf)

„Anruf annehmen“

„Lost connection“ (Verbindung verloren)

„Recharge headset“ (Headset aufladen)

Hören Sie Musik u.v.m.

Wenn Ihr Telefon auch das Bluetooth-Profil A2DP (Advanced Audio Distribution Profile) unterstützt, können Sie sich Musik, Podcasts, GPS-Navigationsansagen und andere Audio-Streams über dieses Headset anhören.

Sendungsverfolgung

Zum Überspringen von Titeln halten Sie die Taste zum Erhöhen (+) oder Verringern (-) der Lautstärke gedrückt, bis zum nächsten oder vorherigen Titel gesprungen wird. Zum Wiedergeben/Anhalten der Wiedergabe halten Sie beide Seiten der Lautstärketaste gleichzeitig gedrückt.

Hilfe

EN Tel: 0800 410014	FI Tel: 0800 117095	NEIN Tel: 80011336
AR Tel: +44 (0)1793 842443*	FR Tel: 0800 945770	PL Tel: +44 (0)1793 842443*
CS Tel: +44 (0)1793 842443*	GA Tel: +1800 551 896	PT Tel: 0800 84 45 17
DA Tel: 80 88 46 10	HE Tel: +44 (0)1793 842443*	RO Tel: +44 (0)1793 842443*
DE Deutschland: 0800 9323 400 Österreich: 0800 242 500 Schweiz: 0800 932 340	HU Tel: +44 (0)1793 842443*	RU Tel: 8-800-200-79-92 Tel: +44 (0)1793 842443*
EL Tel: +44 (0)1793 842443*	IT Tel: 800 950934	SV Tel: 0200 21 46 81
ES Tel: 900 803 666	NL NL 0800 7526876 BE 0800 39202 LUX 800 24870	TR Tel: +44 (0)1793 842443*

**Support nur auf Englisch*

Sicherheitshinweise: Informationen zur Sicherheit finden Sie in den Sicherheitsbestimmungen
Ausführliche Informationen zur zweijährigen Garantie: plantronics.com/warranty

BENÖTIGEN SIE WEITERE HILFE?

plantronics.de/support

plantronics®
Simply Smarter Communications™

Plantronics BV
South Point Building C
Scorpius 140
2132 LR Hoofddorp, Niederlande

© 2014 Plantronics, Inc. Alle Rechte vorbehalten. Bluetooth ist eine eingetragene Marke von Bluetooth SIG Inc. und jede Verwendung von Plantronics findet unter Lizenz statt. Alle anderen Markenzeichen sind Eigentum ihrer jeweiligen Besitzer.

US-Patente 5.712.453; D691,120; CN ZL201230385670.1; EM 002087288-0004; TW D155552; Patente angemeldet

202298-04 (07.14)