

# Savi 410/420

Schnurloses Headset-System

Bedienungsanleitung

## Willkommen

Vielen Dank, dass Sie sich für den Kauf eines Plantronics Produkts entschieden haben. Diese Bedienungsanleitung enthält Anweisungen zur Einrichtung und Nutzung des schnurlosen Headset-Systems Savi W410/W420 (D100-USB-Adapter + WH300/350-Headset).

Die Broschüre [Wichtige Sicherheitshinweise](#) enthält wichtige Sicherheitsinformationen, die Sie vor der Installation oder Verwendung des Produkts beachten sollten.

### DECT-INFORMATIONEN

Plantronics ist Mitglied des DECT-Forums und setzt dessen Enhanced-Security-Empfehlungen bei sämtlichen DECT-Geräten konsequent um.

Somit entsprechen die DECT-basierten Produkte von Plantronics den jüngsten Enhanced-Security-Empfehlungen, die das DECT-Forum und ETSI formuliert haben. In diesem Zusammenhang wurden beim Registrierungs-, Authentifizierungs-, Genehmigungs- und Verschlüsselungsverfahren Sicherheitsverbesserungen vorgenommen. Die DECT-Produkte von Plantronics sind nun vor allen bekannten Sicherheitslücken geschützt, die der Chaos Council im Jahr 2009 veröffentlicht hat.

Die DECT-Produkte der Plantronics Savi 400-Serie wurden anhand der Anforderungen der Sicherheitszertifizierung des DECT-Forums getestet. Sie entsprechen diesen Anforderungen und haben daher die „DECT-Sicherheitslogo“-Zertifizierung erhalten. Plantronics Produkte, die die neue, sicherheitsverbesserte DECT-Version nutzen, tragen auf der Basis das Sicherheitslogo des DECT-Forums.



Das beiliegende schnurlose DECT-6.0-Produkt verwendet eingeschränkte schnurlose Funkfrequenzen, die je nach Land variieren. DECT-6.0-Geräte sind üblicherweise für die Verwendung in Nord-, Mittel- und Südamerika freigegeben. Die Verwendung dieses DECT-6.0-Produkts in nicht freigegebenen Ländern stellt einen Rechtsbruch dar und kann zur Unterbrechung von Telekommunikationsnetzwerken und -geräten sowie zur Verhängung von Geldstrafen und Gebühren durch die Kontrollbehörden führen. Die spezifischen Länder, in denen DECT-6.0-Geräte rechtmäßig verwendet werden dürfen, sind hier aufgeführt: <http://www.dect.org>

# Inhalt

1 Packungsinhalt .....	4
2 Systemmerkmale.....	5
3 Headset-Einrichtung.....	6
3.1 Anpassen des Kopfbügels.....	6
3.2 Anpassen des Mundstücks .....	6
4 Einrichten des Systems.....	7
Anschließen des Netzgeräts .....	7
Einsetzen in die Ladestation und Laden des Headsets.	7
Anschließen des USB-Adapters an den PC .....	7
Download der Software .....	7
Leuchtanzeige des USB-Adapters .....	8
5 Verwenden des Headset-Systems .....	9
Einschalten des Headsets .....	9
Sprechzeit.....	9
Stummschalten des Headsets während eines Anrufs... 9	
Versetzen des Headsets in den Ruhezustand .....	10
Headset-Töne .....	10
Akkustandsanzeige.....	10
Headset-Leuchtanzeige.....	10
Anmelden eines Headsets .....	10
Anmeldung beenden.....	11
Wiedergabe von anderen PC-Audioquellen .....	11
6 Tätigen von Anrufen per Headset über den PC .....	12
Softwareinstallation .....	12
Tätigen von Anrufen per Headset über den PC .....	12
Automatische Anrufannahme .....	12
Konferenzen mit zusätzlichen Headsets und Sicherheitsstufen.....	13
7 Erweiterte Einstellungen.....	14
Installieren von Plantronics Hub .....	14
Starten des Hub.....	14
Plantronics Hub .....	14
Registerkarte „Geräte“ .....	14
8 Aktualisieren von Firmware und Software.....	19
9 Fehlerbehebung und allgemeine Fragen.....	20

# 1 Packungsinhalt

---

## Savi W410/W420 USB-Adapter und Ladegerät

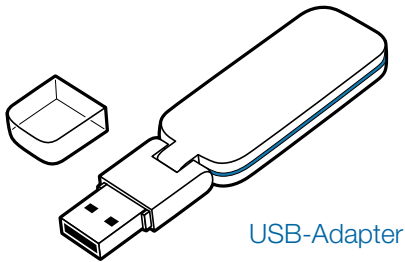

USB-Adapter

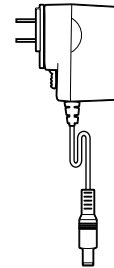

Basisnetzgerät

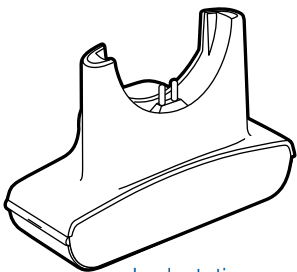

Ladestation

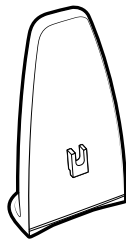

Stabilisator für die Ladestation

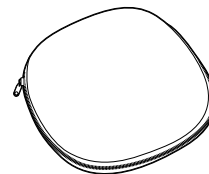

Etui

---

## Savi WH300/350 Headset



Headset

## 2 Systemmerkmale

### USB-Adapterfunktionen des Savi

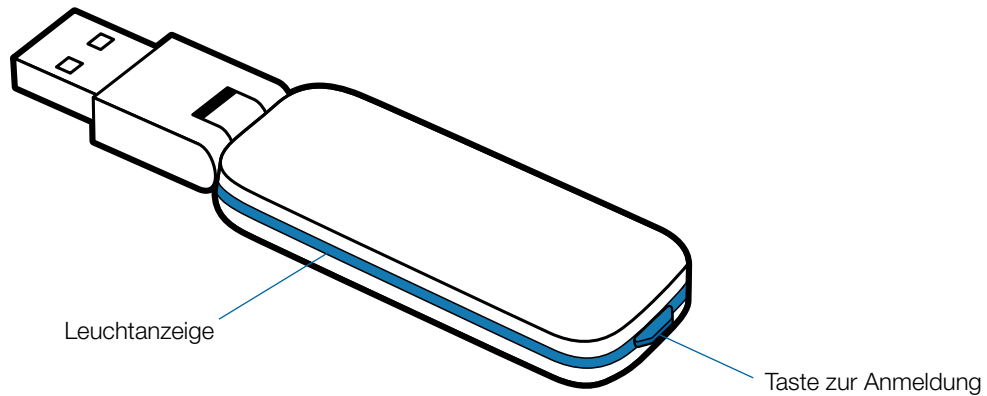

### Headset-Funktionen des Savi WH300/350

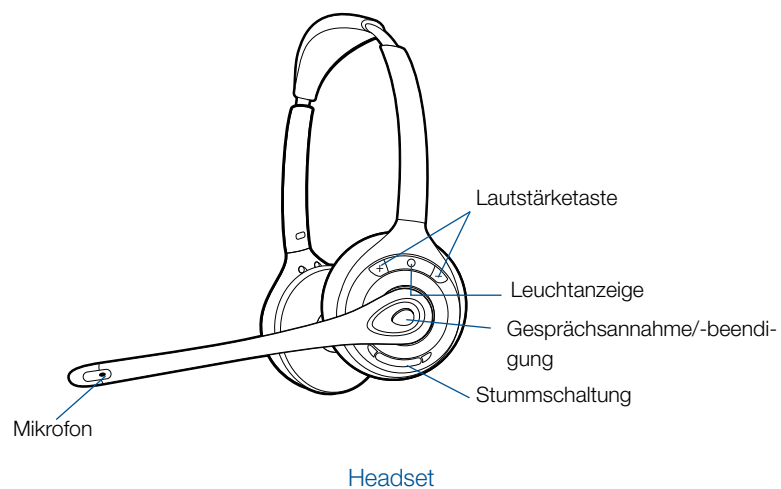

# 3 Headset-Einrichtung

## 3.1 Anpassen des Kopfbügels

- 1 Verlängern oder verkürzen Sie den Bügel so, dass der Kopfbügel angenehm sitzt. Platzieren Sie die Headset-Ohrhörer so, dass die Schaumstoff-Ohrkissen bequem am Ohr anliegen.
- 2 Platzieren Sie beim WH300 den Stabilisator mit T-Polster am Ohr.
- 3 Ziehen Sie für einen besseren Sitz die entgegengesetzten Enden des Headsets wie gezeigt vorsichtig nach innen.

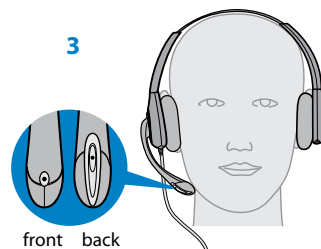
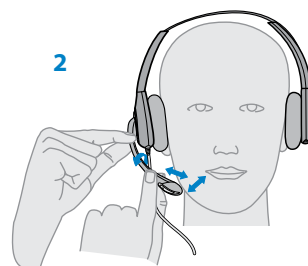
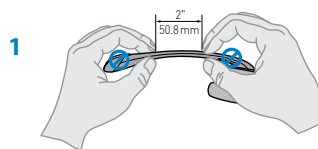
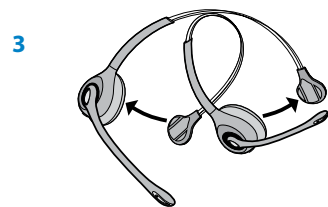
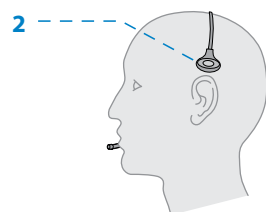
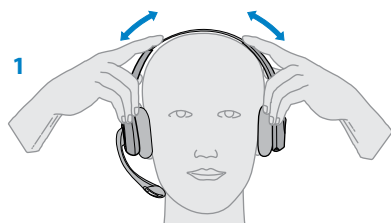

## Zusammensetzen der Ladestation

- 1 Trennen Sie den oberen vom unteren Teil der Ladestation.
- 2 Bringen Sie den Stabilisator an der Ladestation an und setzen Sie anschließend den oberen Teil wieder auf die Ladestation.

**HINWEIS:** Dieses Headset verfügt über einen austauschbaren Akku. Verwenden Sie ausschließlich den von Plantronics mitgelieferten Akku-Typ.

## 3.2 Anpassen des Mundstücks

- 1 Biegen Sie den Mikrofonarm wie dargestellt vorsichtig mit beiden Händen. Biegen und drehen Sie den Mikrofonarm nicht in die Nähe des Mikrofons oder Ohrkissens.
- 2 Stellen Sie den Stielwinkel und den Mikrofonarm so ein, dass das Mikrofon ca. zwei Fingerbreit von Ihrem Mundwinkel entfernt ist.
- 3 Stellen Sie sicher, dass das vordere Ende des Mikrofons Ihrem Mund zugewandt ist. Drehen Sie das Mikrofon ggf. vorsichtig in die richtige Position. Führen Sie keine kräftigen drehenden Bewegungen aus und versuchen Sie nicht, das Mikrofon herumzudrehen.

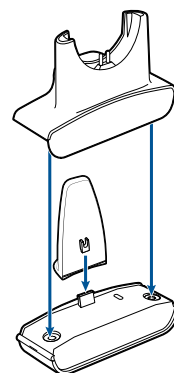

# 4 Einrichten des Systems

## Anschließen des Netzgeräts

- 1 Verbinden Sie das Basisnetzgerät mit der Stromanschlussbuchse der Ladestation.
- 2 Verbinden Sie das Netzgerät mit der Steckdose. Die Betriebsanzeige leuchtet grün.

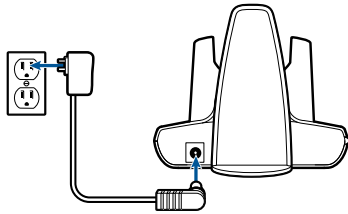

## Einsetzen in die Ladestation und Laden des Headsets

- 1 Drücken Sie das Headset leicht in die Ladestation. Die Anzeige für den Ladevorgang am Headset blinkt grün, wenn die Headset-Akkus geladen werden.
- 2 Laden Sie das Gerät vor der ersten Verwendung mindestens 20 Minuten lang auf. Es dauert 4,5 Stunden, bis es vollständig aufgeladen ist.

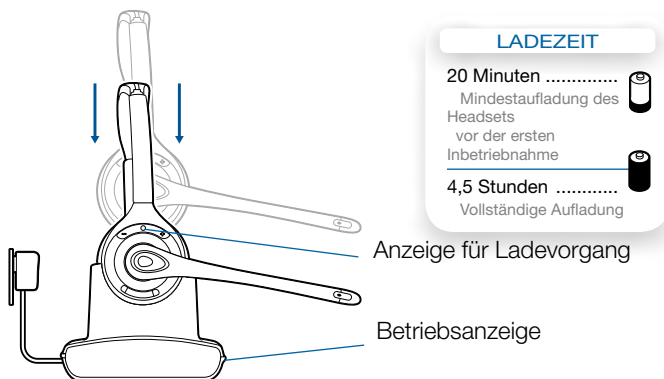

## Anschließen des USB-Adapters an den PC

- 1 Stecken Sie den USB-Adapter in den USB-Anschluss am PC ein. Die Leuchtanzeige am USB-Adapter leuchtet rot und zeigt so an, dass der USB-Adapter betriebsbereit ist. Sobald die Verbindung zum Headset hergestellt wurde, leuchtet sie grün.

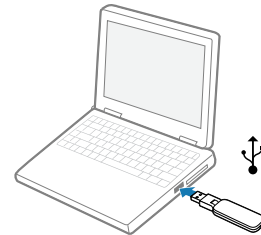

**HINWEIS** Sie müssen das Headset möglicherweise zunächst laden, damit es vom USB-Adapter gefunden wird.

- 2 Der USB-Adapter kann wie dargestellt umgeklappt werden.

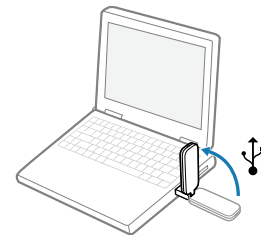

## Download der Software

- 1 Laden Sie die Plantronics Hub Software herunter. Gehen Sie dazu auf [www.plantronics.de/software](http://www.plantronics.de/software) und klicken Sie auf die Download-Schaltfläche.

## Leuchtanzeige des USB-Adapters

Status des USB-Adapters	USB-Leuchtanzeige
Headset angemeldet, inaktiv	Leuchtet grün auf
Headset im Sprechmodus	Blinkt grün
Headset stummgeschaltet	Blinkt rot
Eingehender Anruf	Blinkt rot und gelb
Headset nicht angemeldet	Leuchtet durchgehend rot
USB-Adapteranmeldung	Blinkt grün und rot
Anmeldung des USB-Adapters zum Konferenzmodus	Blinkt grün und gelb
Telefonkonferenz mit einem oder mehreren angemeldeten Gast-Headsets	Blinkt gelb



# 5 Verwenden des Headset-Systems

## Einschalten des Headsets

Wird der Akku des Headsets gerade aufgeladen und ist mit dem Headset verbunden, bleibt das Headset automatisch eingeschaltet. Das Headset besitzt keinen eigenen Ein-/Ausschalter.

## Sprechzeit

Das vollständig aufgeladene Savi W410/W420 bietet bis zu 13 Stunden Sprechzeit. Die Sprechzeit ist kürzer, wenn das Gerät im Breitbandmodus betrieben und/oder das Headset durchgängig in großer Entfernung vom Adapter benutzt wird.

## Stummschalten des Headsets während eines Anrufs

Drücken Sie kurz auf die Stummschaltungstaste, um die Stummschaltung ein- bzw. auszuschalten. Die Leuchtanzeige am USB-Adapter blinkt rot, wenn das Headset stummgeschaltet ist.

Ist die Stummschaltung aktiv, hören Sie drei hohe Töne. Wird die Stummschaltung deaktiviert, hören Sie drei tiefe Töne.

Nach dem Laden der Plantronics Software können die Stummschaltungstöne folgendermaßen deaktiviert werden:  
Start > Programme > Plantronics Hub > Einstellungen > Geräteeinstellungen > Klingeltöne und Lautstärke > Lautstärke Stummschaltungserinnerung.

## Tätigen, Annehmen und Beenden von Anrufen mit dem Festnetztelefon

	Telefone mit Telefonhörer-Lifter oder elektronischer Hörergabel	Telefone ohne Telefonhörer-Lifter oder elektronische Hörergabel
Um einen Anruf zu tätigen	<ol style="list-style-type: none"><li>1. Drücken Sie kurz auf die Gesprächstaste am Headset* oder drücken Sie kurz auf die Gesprächstaste an Ihrem Festnetztelefon</li><li>2. Nummer wählen</li></ol>	<ol style="list-style-type: none"><li>1. Drücken Sie kurz auf die Gesprächstaste am Headset* oder drücken Sie kurz auf die Gesprächstaste an Ihrem Festnetztelefon</li><li>2. Nehmen Sie den Telefonhörer von der Halterung**</li><li>3. Nummer wählen</li></ol>
Um einen Anruf anzunehmen	<ol style="list-style-type: none"><li>1. Drücken Sie kurz auf die Gesprächstaste am Headset oder drücken Sie kurz auf die Gesprächstaste an Ihrem Festnetztelefon</li></ol>	<ol style="list-style-type: none"><li>1. Drücken Sie kurz auf die Gesprächstaste am Headset oder drücken Sie kurz auf die Gesprächstaste an Ihrem Festnetztelefon</li><li>2. Nehmen Sie den Telefonhörer von der Halterung**</li></ol>
Um einen Anruf zu beenden	<ol style="list-style-type: none"><li>1. Drücken Sie kurz auf die Gesprächstaste am Headset oder drücken Sie kurz auf die Gesprächstaste an Ihrem Festnetztelefon</li></ol>	<ol style="list-style-type: none"><li>1. Drücken Sie kurz auf die Gesprächstaste am Headset oder drücken Sie kurz auf die Gesprächstaste an Ihrem Festnetztelefon</li><li>2. Legen Sie den Telefonhörer wieder auf die Halterung**</li></ol>

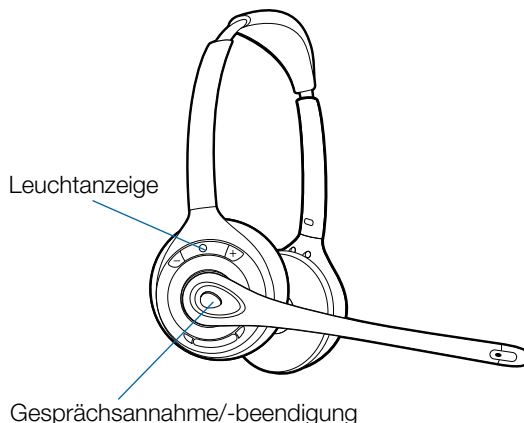

Verwenden Sie zu Ihrer eigenen Sicherheit Kopfhörer/Headsets nicht über längere Zeit mit hoher Lautstärke. Dies kann zu Gehörschäden führen. Stellen Sie den Ton immer auf gemäßigte Lautstärke ein. Informationen zu Headsets und zum Schutz des Gehörs finden Sie unter: [plantronics.com/healthandsafety](http://plantronics.com/healthandsafety).

\* Setzt die Verwendung eines unterstützten Softphones voraus

\*\* Setzt voraus, dass Ihre Standardleitung auf Computer gesetzt ist

## Versetzen des Headsets in den Ruhezustand

Wenn Sie beabsichtigen, das Headset für längere Zeit nicht zu benutzen und in die Ladestation zu legen, können Sie es in den Ruhezustand versetzen. Halten Sie die Gesprächstaste am Headset im Bereitschaftsmodus drei Sekunden lang gedrückt, bis es zweimal weiß blinkt. Um das Headset erneut zu aktivieren, drücken Sie noch einmal die Gesprächstaste. Daraufhin blinkt die Anzeige zweimal weiß.

## Headset-Töne

### Reichweitenwarnung

Wenn Sie beim Telefonieren den Empfangsbereich verlassen, hören Sie drei tiefe Töne. Sobald Sie wieder in Reichweite sind, ertönt ein mittelhoher Ton.

Wird der Empfangsbereich dauerhaft verlassen, werden alle laufenden Gespräche unterbrochen. Sobald Sie sich wieder innerhalb der Reichweite befinden, wird die Verbindung wieder hergestellt. Sollten Sie sich länger als 5 Minuten außerhalb der Reichweite aufhalten, wird das Gespräch automatisch beendet.

Wenn Sie nicht telefonieren, dabei den Empfangsbereich verlassen und die Gesprächstaste drücken, hören Sie einen einzelnen Ton sowie drei tiefe Töne, die anzeigen, dass keine Verbindung hergestellt werden konnte.

### Warnung bei niedrigem Akkustand

Ein sich alle 15 Sekunden wiederholender tiefer Ton während eines Telefonats weist auf einen niedrigen Akkustand hin. Laden Sie das Headset umgehend auf.

Wenn das Telefon nicht verwendet wird, signalisieren drei tiefe Töne nach Drücken der Gesprächstaste einen niedrigen Akkustand. Laden Sie das Headset umgehend auf.

## Akkustandsanzeige

In der rechten unteren Ecke Ihres Bildschirms wird in der Taskleiste der Akkustand Ihres Headsets durch eines der folgenden Symbole angezeigt:

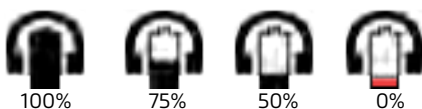

**HINWEIS** Für die Anzeige des Akkustands in der Taskleiste muss Plantronics Hub installiert sein. (Siehe nächsten Abschnitt)

Sie erhalten bei einem kritischen Akkustatus Ihres Headsets einen Warnhinweis.

## Headset-Leuchtanzeige

Wenn Sie gerade nicht telefonieren, können Sie die Betriebsleuchtanzeige des Headsets ein- bzw. ausschalten, indem Sie die Taste zum Verringern der Lautstärke am Headset drei Sekunden lang drücken.

## Anmelden eines Headsets

Das Headset und der USB-Adapter werden mit gegenseitiger Anmeldung geliefert. Wenn Sie jedoch ein neues Headset mit einem bestehenden USB-Adapter verwenden möchten oder die Anmeldung Ihres aktuellen Headsets wiederholen müssen, können die Einheiten folgendermaßen gegenseitig angemeldet werden:

- 1 Überprüfen Sie, ob das Headset aufgeladen ist.**
- 2 Drücken Sie zweimal auf die Anmeldetaste am USB-Adapter.** Die Leuchtanzeige am USB-Adapter blinkt daraufhin rot und grün.
- 3 Drücken Sie die Taste zum Erhöhen der Lautstärke am Headset drei Sekunden lang, bis die Anzeige grün leuchtet.**
- 4 Wenn die Leuchtanzeige am USB-Adapter grün aufleuchtet, sind Headset und USB-Adapter gegenseitig angemeldet.**

Vergewissern Sie sich, dass die Anmeldung erfolgreich war, indem Sie die Gesprächstaste am Headset drücken: Das Headset muss weiß und der USB-Adapter grün leuchten.

**HINWEIS** Sollte beim Anmeldevorgang eine Zeitüberschreitung auftreten oder die Anmeldung fehlschlagen, leuchtet die Leuchtanzeige des USB-Adapters vier Sekunden lang rot und kehrt danach wieder in den vorherigen Status zurück. Versuchen Sie in diesem Fall die Anmeldung erneut.

## Anmeldung beenden

Befindet sich der USB-Adapter im Anmeldemodus und Sie möchten die Suche nach einem Headset beenden, drücken Sie die Taste zur Anmeldung einfach erneut. Die Leuchtanzeige für die Anmeldung leuchtet daraufhin vier Sekunden lang rot und geht danach wieder in den vorherigen Status zurück.

## Wiedergabe von anderen PC-Audioquellen

Stellen Sie sicher, dass die gewünschte PC-Audioquelle über das Savi 400 wiedergegeben wird.

- 1 Wählen Sie „Windows“ aus und öffnen Sie „Sound“.**
- 2 Wählen Sie unter „Sound Playback“ (Audiowiedergabe) Ihr Savi 400 Gerät aus.**
- 3 Rufen Sie die Anwendung der PC-Audioquelle auf und starten Sie die Wiedergabe.**

# 6 Tätigen von Anrufen per Headset über den PC

## Softwareinstallation

Es wird dringend empfohlen, die Plantronics-Software zu installieren. Ihr Savi-System funktioniert auch ohne diese Software, jedoch wird dadurch die Systemleistung eingeschränkt.

Installieren Sie die Plantronics Hub-Software, um Anrufe mit kompatiblen Softphones über das Headset anzunehmen und zu beenden. Sie können die Software unter [plantronics.de/software](http://plantronics.de/software) herunterladen.

Öffnen Sie nach der Installation das Plantronics Control Panel, indem Sie auf Start > Plantronics > Plantronics Hub klicken.

Plantronics Hub für Windows Software läuft auf den Intel® x86- und x64-Plattformen (inklusive kompatibler CPUs von anderen Herstellern) mit Windows 8, Windows 7, Vista SP2 und XP SP3 (nur x86) (Basic, Professional und Enterprise Edition).

## Tätigen von Anrufen per Headset über den PC

	Mit der Plantronics-Software und einem kompatiblen Softphone	Ohne Plantronics Software
Um einen Anruf zu tätigen	Wählen Sie in einer kompatiblen Softphone-Anwendung die gewünschte Nummer	<ol style="list-style-type: none"><li>1. Drücken Sie kurz auf die Gesprächstaste am Headset</li><li>2. Wählen Sie die Nummer mithilfe der Softphone-Anwendung</li></ol>
Um einen Anruf anzunehmen	Drücken Sie kurz auf die Gesprächstaste am Headset	<ol style="list-style-type: none"><li>1. Drücken Sie kurz auf die Gesprächstaste am Headset</li><li>2. Nehmen Sie den Anruf mithilfe der Softphone-Anwendung an</li></ol>
Um einen Anruf zu beenden	Drücken Sie kurz auf die Gesprächstaste am Headset	<ol style="list-style-type: none"><li>1. Drücken Sie kurz auf die Gesprächstaste am Headset</li><li>2. Beenden Sie den Anruf mithilfe der Softphone-Anwendung</li></ol>

## Softphone-Unterstützung

Die Remote-Rufannahme/-beendigung vom Headset aus ist für alle kompatiblen Softphones verfügbar. Außer bei Skype für Privatkunden muss der Nutzer keine zusätzlichen Schritte ausführen. Eine Liste der kompatiblen Softphones finden Sie unter [plantronics.de/software](http://plantronics.de/software).

Bei der ersten Verwendung von Savi 400 mit Skype für Privatkunden öffnet sich ein Popup zur Überprüfung, ob Sie D100 (Savi 400-Dongle) mit Skype verwenden wollen. Wählen Sie zum Bestätigen „Ok“.

## Automatische Anrufannahme

Die automatische Anrufannahme erspart dem Benutzer eine Tastenbetätigung, um die Funkverbindung zwischen Headset und Adapter herzustellen.

Die automatische Anrufannahme ist am Savi W410/W420 standardmäßig DEAKTIVIERT. Ist die automatische Anrufannahme DEAKTIVIERT, müssen Sie die Gesprächstaste am Headset drücken, um eingehende Anrufe entgegenzunehmen. Ist die automatische Anrufannahme AKTIVIERT, wird ein eingehender Anruf entgegengenommen, wenn das Headset von der Ladehalterung genommen wird.

Die Einstellungen können Sie unter: Start > Programme > Plantronics > Plantronics Control Panel > Geräteeinstellungen – USB-Adapter ändern.

## Konferenzen mit bis zu drei zusätzlichen Headsets

Während Sie telefonieren, können Sie dem USB-Adapter bis zu drei Gast-Headsets hinzufügen, um Konferenzerufe zu tätigen. Wenn Sie dem Adapter weitere Headsets hinzufügen, wird die Anzahl der zugeschalteten Headsets in Plantronics Hub in der Registerkarte „Info“ unter „Verbindungen“ angezeigt

Andere Gesprächsteilnehmer können wie folgt an einer Konferenz teilnehmen:

- 1 Versetzen Sie das Headset des Gasts während eines Gesprächs in den Anmeldemodus.
- 2 Drücken Sie kurz (weniger als eine Sekunde) die Anmeldetaste des USB-Adapters. Die Leuchtanzeige am USB-Adapter blinkt daraufhin gelb und grün.
- 3 Danach leuchtet die Anzeige am USB-Adapter gelb und Sie hören einen Ton im Haupt-Headset, der anzeigt, dass ein Gast an der Konferenz teilnehmen möchte.
- 4 Wenn Sie nun die Gesprächstaste am Haupt-Headset innerhalb der nächsten fünf Sekunden betätigen, **tritt der Gast der Konferenz bei**.

Wenn Sie die Gesprächstaste nicht innerhalb der nächsten fünf Sekunden betätigen, wird die Anfrage auf einen Beitritt zur Konferenz abgelehnt und der Gast hört einen Fehlerton in seinem Headset.

- 5 Gäste können Telefonkonferenzen verlassen, indem sie ihre Gesprächstaste drücken.

Sollte dies der Fall sein, hören Sie einen kurzen Ton im Haupt-Headset. Dies geschieht bei jedem einzelnen Austritt aus der Telefonkonferenz.

## Konferenzen mit zusätzlichen Headsets und Sicherheitsstufen

Ihr Headsetsystem der Savi 400-Serie (v28 oder höher) entspricht den Enhanced-Security-Empfehlungen des DECT-Forums. Enhanced-Security-Produkte tragen auf der Basisstation das Sicherheitslogo des DECT-Forums.

Sowohl Ihr Headset als auch Ihr USB-Adapter sind mit älteren Headset-Basisstationen und Headsets (d. h. niedriger als v28) kompatibel, die ältere DECT-Versionen unterstützen. Im Folgenden finden Sie hilfreiche Informationen zum gemeinsamen Einsatz von Enhanced-Security- und älteren DECT-Komponenten.

Wenn Ihr Enhanced-Security-Headset oder Ihr USB-Adapter in einer Konferenz zusammen mit älteren Headsets oder Headset-Basisstationen verwendet werden, bedeutet dies, dass das Sicherheitsniveau bei sämtlichen Anrufen auf das der älteren DECT-Version gesetzt wird. Dies liegt daran, dass ältere Systemkomponenten Enhanced Security nicht unterstützen.

Der Anmeldeprozess für ein Enhanced-Security-Headset bei einem älteren USB-Adapter (oder umgekehrt) vollzieht sich wie oben angegeben. Allerdings gibt das System spezielle Alarme aus, die Sie darauf hinweisen, dass von Enhanced-Security zur älteren Sicherheitsversion gewechselt wird.

### Bei der Anmeldung eines älteren Headsets an einen Enhanced-Security USB-Adapter:

- Die Anmelde-LED (am USB-Adapter) blinkt 3-mal GRÜN und anschließend 2-mal GELB. Diese Blinkfolge wiederholt sich 2-mal.

Bei der Anmeldung eines Enhanced-Security-Headsets an einen älteren USB-Adapter:

- Das Enhanced-Security-Headset gibt zur Warnung ein **akustisches Signal** aus.
- Die einfarbige LED auf dem Headset blinkt zuerst 3-mal, dann 2-mal. Diese Blinkfolge wiederholt sich 2-mal.

# 7 Erweiterte Einstellungen

Plantronics Hub auf Ihrem Computer ermöglicht die bedarfsgerechte Anpassung von Einstellungen sowie die Aktivierung der Statusanzeige für Ihr Plantronics Audiogerät auf dem Desktop. Über die einfach zu bedienende Plantronics Hub-Software kann der Nutzer Geräte- und Softwareeinstellungen ändern sowie Software- und Firmware-Updates installieren.

Dieser Abschnitt enthält spezifische Informationen zu Produkten der Savi 400-Serie und deckt sämtliche Einstellungen Ihres Savi 400-Headsetsystems ab.

Für Plantronics Hub steht eine spezielle, umfangreiche Bedienungsanleitung zur Verfügung: [www.plantronics.com/de/product/plantronics-hub-desktop](http://www.plantronics.com/de/product/plantronics-hub-desktop).

## Installieren von Plantronics Hub

Um auf den Plantronics Hub zugreifen zu können, besuchen Sie zum Herunterladen der Plantronics-Software [plantronics.com/de/category/software](http://plantronics.com/de/category/software) und klicken Sie auf die entsprechende Schaltfläche.

## Starten des Hub

Starten Sie Hub, indem Sie auf Start > Programme > Plantronics > Hub klicken

## Plantronics Hub

Beim erstmaligen Starten von Plantronics Hub erscheint die Registerkarte „Info“. Wenn Sie mindestens ein Plantronics Gerät mithilfe eines USB-Steckers an Ihren Computer angeschlossen haben, erscheint ein Bild Ihres Geräts mit Geräteinformationen. Sie sehen oben in der Anwendung außerdem die Registerkarten „Info“, „Updates“, „Einstellungen“ und „Hilfe“, die unten näher erläutert werden.

## Registerkarte „Geräte“

Um die Einstellungen zu konfigurieren, wählen Sie im Dropdown-Menü „Plantronics D100-M“ aus und aktivieren Sie das Kontrollkästchen „Geräteinstellungen“. Unten aufgeführt finden Sie die Einstellungsoptionen und Standardeinstellungen für USB-Adapter und Headset.

**HINWEIS** Einige Einstellungen, die für ein bestimmtes Plantronics-Gerät nicht zutreffen, können ausgegraut sein.

---

### Registerkarte „Info“

Informationen über angeschlossene Geräte, Umschalten zwischen Geräten, Festlegen des primären Geräts (Dropdown-Menü, oben links, erscheint, wenn mehrere Geräte angeschlossen sind).

---

### Registerkarte „Updates“

Suche nach Geräte-Firmware und Hub-Software-Updates, Informationen zu verfügbaren Updates, Installieren von Updates bei Bedarf

---

### Registerkarte „Einstellungen“

Konfigurieren Sie die verfügbaren Einstellungen für Ihre Geräte und Hub-Software

---

### Registerkarte „Hilfe“

Support, Kontakt, Informationen zur Fehlerbehebung und Ressourcen

## Hub-Einstellungsoptionen

	Produktmerkmal	Einstellungen	Standard
Allgemein (Software)	Funkverbindung zwischen Headset und PC beibehalten	Nur während eines Anrufs aktiviert / Immer aktiviert	Nur während eines Anrufs aktiviert
	Ausführlichkeit des Software-Protokoll-Levels	Gering/Mittel/Hoch/ Ausführlich	Niedrig
	Erfassung von Kennzahlen zur Optimierung des Hub	Aus/Ein	Ein
Allgemein (Savi 400-Serie)	Automatische Anrufannahme	Aus/Ein	Aus
	Audioerkennung	Aus/Ein	Ein
	Zweiter eingehender Anruf	Kontinuierlich klingeln/Einmal klingeln/Ignorieren	Kontinuierlich klingeln

### **Verbindung zwischen Headset und PC beibehalten**

Diese Funktion sorgt dafür, dass die Audioverbindung zum PC auch nach Gesprächsende aktiviert bleibt. Dadurch ist ein Wiederherstellen der Audioverbindung beim Wechseln zwischen PC-Audioanwendungen nicht mehr nötig.

### **Ausführlichkeit des Software-Protokoll-Levels**

Bestimmen Sie, wie viele Einzelheiten in den Protokolldateien gespeichert werden.

### **Erfassung von Kennzahlen zur Optimierung des Hub**

Die Aktivierung dieser Funktion erlaubt es Plantronics, Daten über die Nutzung von Funktionen zu sammeln. Plantronics wird diese Informationen nur zur Verbesserung der Qualität zukünftiger Software- und Hardware-Produkte verwenden.

### **Automatische Anrufannahme**

Wenn diese Funktion aktiviert ist, nimmt Ihr Headset automatisch einen Anruf entgegen, sobald es aus der Ladestation genommen wird.

### **Audioerkennung**

Die Audioerkennung ist eine spezielle Funktion, die von schnurlosen Plantronics Geräten unterstützt wird. Sobald der USB-Anschluss ein Audiosignal empfängt, wird automatisch eine Funkverbindung zwischen der Basisstation und dem schnurlosen Headset aufgebaut, ohne dass der Nutzer die Gesprächstaste betätigen muss. Wenn die Funktion „Configure Lync Dial Tone“ (Freizeichen für Lync konfigurieren) aktiviert ist, wird beim Betätigen der Gesprächstaste ein Freizeichen für Lync ausgegeben – in der Annahme, dass der Nutzer einen Softphone-Anruf tätigen möchte. Der Nutzer drückt die Gesprächstaste jedoch auch, um beispielsweise Musik von einem PC zu hören – dann möchte er kein Freizeichen hören. Wenn die Funktion „Audio Sensing“ (Audioerkennung) aktiviert ist, wird in diesem Fall automatisch eine Funkverbindung hergestellt, sobald am USB-Anschluss eine PC-Audioquelle erkannt wird, damit der Nutzer nicht jedes Mal die Gesprächstaste drücken muss.

### Zweiter eingehender Anruf

Diese Funktion erlaubt es, das Klingelverhalten für einen zweiten Anruf zu steuern, der während eines Telefongesprächs eingeht. Sie können zwischen den Optionen „Ring Continuously“ (Kontinuierlich klingen, bis eine Antwort erfolgt – Standard), „Ring Once“ (Einmaliges Klingeln und dann Stille, bis eine Antwort erfolgt) und – wenn Sie den Anruf vollständig ignorieren möchten – „Ignore Ring“ (Klingeln ignorieren) wählen.

## Klingeltöne und Lautstärken

Produktmerkmal	Einstellungen	Standard
Klingelton PC	Ton 1/Ton 2/Ton 3 Standard/Leise/Aus	Ton 3 Standardlautstärke
Lautstärke Stummschaltungserinnerung	Standardlautstärke/Leise Lautstärke/Aus	Aus
Systemton	Standard/Leise/Aus	Standardlautstärke
Bevorzugte Tragevariante für Lautstärkeregelung <b>HINWEIS</b> Nur für Savi 440/445-Modelle	Unverändert/Linkes Ohr/ Rechtes Ohr	Unverändert
Klingelton-Platzierung	Headset, Headset/PC	Nur Headset

### Klingelton PC

Wählen Sie die Klingeltöne und Lautstärken, die wiedergegeben werden, wenn Ihr PC-Softphone klingelt.

### Lautstärke Stummschaltungserinnerung

Regelt die Lautstärke des Signals, welches Sie daran erinnert, dass Ihr Mikrofon stumm geschaltet ist, bzw. dass die Stummschaltung aufgehoben werden muss.

### Systemton

Stellt die Lautstärke für die Systemtöne Ihres Computers ein.

### Bevorzugte Tragevariante (nur für Savi 440/445)

Die Lautstärkeregelung erfolgt beim Tragen auf dem rechten Ohr durch Anpassung nach oben (lauter) und unten (leiser). Beim Tragen auf dem linken Ohr wird die Lautstärke in entgegengesetzter Richtung geregelt. Diese Einstellung erlaubt es, die Richtung der Lautstärkeregelung für das Tragen auf dem linken Ohr umzukehren.

### Klingelton-Platzierung

Diese Funktion bietet Ihnen die Möglichkeit, den PC-Klingelton sowohl über das Headset als auch über den PC-Lautsprecher wiederzugeben.

Wenn diese Funktion aktiviert ist, wird der PC-Klingelton sowohl über das Headset als auch über den PC-Lautsprecher wiedergegeben.

Wenn diese Funktion deaktiviert ist, wird der PC-Klingelton entweder über das Headset oder über den PC-Lautsprecher wiedergegeben, abhängig von den Audio-Einstellungen des PCs.



## Softphones und Media Player

Produktmerkmal	Einstellungen	Standard
Freizeichen	Aus/Ein	Ein
Verhalten des MediaPlayers bei eingehendem Anruf	Pause und Fortsetzen / Keine Pause	Pause und Fortsetzen
Softphones und Media Player	Aktivieren/Deaktivieren	Aktivieren* * bei installierten Softphones und Media Player

### Freizeichen

Drücken Sie die Gesprächstaste auf dem Headset, um ein Freizeichen zu hören. Das fragliche Softphone muss die Freizeichen-Funktion unterstützen.

### Verhalten des MediaPlayers bei eingehendem Anruf

Definiert, welche Aktion Ihr Media Player ausführt, wenn bei Medienwiedergabe ein Anruf eingeht.

### Softphones und Media Player

Definiert, für welche Media Player die Interoperabilität mit dem Hub gewährleistet ist. Avaya one-X Communicator, Avaya one-X Agent, Avaya IP Softphone, Avaya IP Agent, Cisco IP Communicator, Cisco UC Clients (CSF), NEC SP350, Cisco WebEx, Winamp, Windows Media Player, iTunes.

## Anwesenheit

Produktmerkmal	Einstellungen	Standard
Aware for Lync und Skype for Business	Aus/Ein	Aus

### Präsenz bei Microsoft Skype for Business/Lync/OC automatisch aktualisieren

Aktualisieren Sie Ihren Präsenzstatus bei Skype for Business/Lync/OC, wenn Sie gerade über Ihr Mobiltelefon, Festnetztelefon oder ein von Plantronics unterstütztes Softphone telefonieren. Für diese Funktion muss ein Plantronics Plugin für Lync installiert sein.

## Schnurlose

Produktmerkmal	Einstellungen	Standard
Reichweite	Gering/Mittel/Hoch	Hoch
Audio-Bandbreite – PC	Schmalband/Breitband	Schmalband

### Reichweite

Durch die Änderung der Reichweite kann die Klangqualität mit dem PC und Festnetztelefon erhöht, die Anzahl möglicher Telefonate erhöht oder die Reichweite der Nutzer eingeschränkt werden. Informationen zur Änderung der Reichweite an der Basisstation finden Sie unter „Reichweite festlegen“.

Einstellung	Reichweite
Hoch	bis zu 100 m.
Mittel	bis zu 45 m.
Niedrig	bis zu 15 m.

### Audio-Bandbreite – PC

Breitbandaudio liefert eine verbesserte Klarheit in der Gesprächsqualität und einen völlig natürlichen Klang, hat aber einen höheren Stromverbrauch, was zu einer reduzierten Sprechzeit führt.

## Professionelles Niveau

Produktmerkmal	Einstellungen	Standard
Akustische Schockreaktionen (G616)	Aus/Ein	Aus
Akustische Schockreaktionen (Plantronics Enhanced)	Aus/Ein	Aus
Begrenzung der täglichen Lärmbelastung	Aus/80 dB/85 dB	Aus

### Akustische Schockreaktionen (G616)

Die akustische Begrenzung G616 bietet zusätzlichen Gehörschutz gegen Geräuschspitzen. Wenn die akustische Begrenzung G616 AKTIVIERT ist, bietet das System zusätzlichen Gehörschutz gegen Geräuschspitzen. Die Lautstärke wird entsprechend der Richtlinie G616:2006 des Australian Communications Industry Forum (ACIF, Forum der australischen Telekommunikationsbranche) auf 102 dBA begrenzt. Wenn die akustische Begrenzung G616 auf „Not Selected“ (Nicht aktiviert) gesetzt ist, wird die maximale Lautstärke vom Headset auf 118 dBA begrenzt, um Ihr Gehör zu schützen.

### Akustische Schockreaktionen (Plantronics Enhanced)

Die von Plantronics optimierte Begrenzung von akustischen Schockreaktionen geht über G616 hinaus und bietet erweiterten Gehörschutz vor plötzlichen lauten Geräuschen. Wenn die Begrenzung von akustischen Schockreaktionen auf „Selected“ (Aktiviert) gesetzt ist, werden plötzliche laute Geräusche vom System erkannt und schnell auf eine angenehme Lautstärke verringert. Wenn die Begrenzung von akustischen Schockreaktionen auf „Not Selected“ (Nicht aktiviert) gesetzt ist, wird die maximale Lautstärke vom Headset auf 118 dBA begrenzt, um Ihr Gehör zu schützen.

### Begrenzung der täglichen Lärmbelastung

Die Begrenzung der täglichen Lärmbelastung bietet verbesserten Gehörschutz hinsichtlich der täglichen Lärmbelastung. Wenn die Audiobegrenzung AKTIVIERT ist, wird die Lautstärke vom System überwacht und auf 80 dBA bzw. 85 dBA begrenzt (je nach Auswahl). Diese Werte entsprechen den aktuellen bzw. zu erwartenden EU-Richtlinien. Wenn die Audiobegrenzung auf „Not Selected“ (Nicht aktiviert) gesetzt ist, wird die maximale Lautstärke vom Headset auf 118 dBA begrenzt, um Ihr Gehör zu schützen.

### Updates

Klicken Sie in der Registerkarte „Updates“ auf „Check for updates“ (Nach Aktualisierungen suchen), um zu überprüfen, ob neue Aktualisierungen für Firmware oder Hub Software verfügbar sind.

## 8 Aktualisieren von Firmware und Software

Sie können die erforderliche Software für Savi W440-M per Fernzugriff aktualisieren, wenn diese Aktualisierungen verfügbar sind. Gelegentlich werden Aktualisierungen der Headset-Firmware und der Plantronics Hub Software verfügbar sein. Wenn eine Aktualisierung verfügbar ist, wird dies in der Registerkarte „Updates“ durch eine Ziffer angezeigt. Öffnen Sie zur Anzeige der verfügbaren Aktualisierungen die Registerkarte „Updates“. Sobald eine Aktualisierung verfügbar ist, wird diese in einer Liste auf der Seite angezeigt. Klicken Sie bei jeder gewünschten Aktualisierung auf „Update“ (Aktualisieren). Damit Ihr Gerät und die Software optimal funktionieren können, empfehlen wir die Installation aller Aktualisierungen.

# 9 Fehlerbehebung und allgemeine Fragen

Wenn ich in meiner Softphone-Anwendung eine Nummer wähle, passiert nichts.

Überprüfen Sie, ob das Headset aufgeladen ist.

Stellen Sie sicher, dass das Headset am USB-Adapter angemeldet ist. Siehe [Anmelden eines Headsets](#).

Überprüfen Sie, ob die Plantronics Software installiert ist. Sie können sie unter [plantronics.com/software](http://plantronics.com/software) herunterladen.

Vergewissern Sie sich, dass Sie eine kompatible Softphone-Anwendung verwenden. Eine Liste der kompatiblen Softphone-Anwendungen finden Sie unter [plantronics.com/software](http://plantronics.com/software).

Wenn die Plantronics-Software nicht installiert ist und Sie über kein kompatibles Softphone verfügen, müssen Sie zuerst die Gesprächstaste am Headset drücken und anschließend über die Softphone-Schnittstelle Anrufe tätigen, annehmen oder beenden.

Vergewissern Sie sich, dass das Headset das Standard-Sound-Gerät darstellt. Die Systemsteuerung für Sound-Geräte wird über das Plantronics Control Panel gestartet. Klicken Sie hierzu auf „Plantronics Control Panel > Einstellungen > Allgemein – Öffnen Sie Systemsteuerung – Audiogeräte“.

Trennen Sie den USB-Adapter und schließen Sie ihn erneut an. Beim Anmelden beim Headset leuchtet es rot; nach erfolgter Anmeldung leuchtet es grün.

Starten Sie Ihren Computer neu.

Die Sprech- und/oder Hörlautstärke ist zu niedrig oder zu hoch.

Stellen Sie die Hörlautstärke des Headsets mithilfe der Lautstärketaste ein.

Stellen Sie die Hör-/Sprechlautstärke über die Sound-Steuerung/Systemeinstellungen Ihres Computers ein.

Stellen Sie die Hör-/Sprechlautstärke in der Softphone-Anwendung ein.

Es sind verzerrte Töne oder ein Echo im Headset zu hören.

Verringern Sie die Sprech- und/oder Hörlautstärke am Computer in der Softphone-Anwendung. Drehen Sie das Mikrofon zu Ihrem Kinn.

Ist der Empfang weiterhin verzerrt, verringern Sie die Lautstärke am Headset.

Ich höre nichts mehr in meinen PC-Lautsprechern.

Windows XP-Betriebssystem

- Öffnen Sie die Registerkarte „Stimme“ unter „Sounds und Audiogeräte“ in der Systemsteuerung Ihres PCs.
- Passen Sie unter „Stimmwiedergabe“ die Standardeinstellungen von Savi Office auf Ihre PC-Lautsprecher an. Klicken Sie auf „OK“, um Ihre Änderung zu bestätigen.

Windows Vista-Betriebssystem

- Öffnen Sie die Registerkarte „Sound“ in der Systemsteuerung Ihres PCs.
- Passen Sie unter „Wiedergabe“ die Standardeinstellungen von „Lautsprecher Savi Office“ auf Ihre PC-Lautsprecher an. Klicken Sie auf „OK“, um Ihre Änderung zu bestätigen.

Mac OS X

- Öffnen Sie das Apple-Menü, wählen Sie „Systemeinstellung“ und klicken Sie auf „Sound“.
- Klicken Sie auf „Ausgabe“ und wählen Sie anschließend „Interner Lautsprecher“ oder den gewünschten Lautsprecher.

Die Sprechzeit ist auch nach vollständiger Aufladung des Akkus deutlich kürzer.

Der austauschbare Akku wird schwächer. Kaufen Sie über [plantronics.de](http://plantronics.de) einen neuen Akku. Verwenden Sie ausschließlich den von Plantronics mitgelieferten Akku-Typ.

Plantronics, Inc.  
345 Encinal Street  
Santa Cruz, CA 95060  
USA  
plantronics.com

Plantronics BV  
Southpoint, Building C  
Scorpius 140  
2132 LR Hoofddorp  
Niederlande



Produkt-Support erhalten Sie unter [www.plantronics.de/support](http://www.plantronics.de/support) oder unter der Rufnummer 0800 9323 400 in Deutschland, in Österreich unter 0800 242 500 und in der Schweiz unter 0800 932 340.

© 2015 Plantronics, Inc. Alle Rechte vorbehalten. Plantronics, das Logo, Savi, W410/W420 und Sound Innovation sind Marken oder eingetragene Marken von Plantronics, Inc. Microsoft, Windows und Vista sind Marken oder eingetragene Marken der Microsoft Corporation. Skype ist eine Marke von Skype Limited oder angeschlossenen Unternehmen.

Patente: US D538,785; US D505,413; US D535,285; EM 000543798-0004; EM 000543798-0005; CN 200630123314.7; CN 200630123313.2; TW D117515; TW D117333; Weitere Patente angemeldet

89922-04 09.15

**plantronics**