

**Plantronics Ltd**

Wootton Bassett, UK  
Tel: 0800 410014  
+44 (0)1793 842200

**Plantronics B.V.**

Hoofddorp, Nederland  
Tel: (0)0800 PLANTRONICS  
0800 7526876 (NL)  
00800 75268766 (BE/LUX)

**Plantronics Sarl**

Noisy-le-Grand, France  
No Indigo: 0825 0825 99  
0,15 € TTC / mn  
+33 (0)1 41 67 41 41

**Plantronics GmbH**

Hürth, Deutschland  
Tel: 0800 9323400  
+49 22 33 3990  
Österreich: 0800 242 500  
Schweiz: 0800 932 340

Plantronics Ltd, Interface Business Park, Bincknoll Lane,  
Wootton Bassett, Wiltshire SN4 8QQ. ENGLAND

[www.plantronics.com](http://www.plantronics.com)



36728-01 Rev A

**Plantronics Acoustics**

**Italia Srl**  
Milano, Italia  
Numero Verde: 800 950934  
+39 02951 1900

**Plantronics Iberia, S.L.**

Madrid, España  
Tel: 902 41 51 91  
+34 91 640 47 44

**Nordic Region**

Tel: Finland: 0201 550 550  
Tel: Sverige: 031 28 95 00  
Tel: Danmark: 44 35 05 35  
Tel: Norge: 23 17 37 70

**Plantronics Middle East,  
Eastern Europe, Africa  
and India**

Tel: +44 (0)1793 842443

**T10 HEADSET  
TELEPHONE****User Guide****Bedienungsanleitung****Brugervejledning****Manual del usuario****Guide de l'utilisateur****Manuale d'istruzioni****Brukerveiledning****Gebruiksaanwijzing****Guia do Utilizador****Käyttöopas****Bruksanvisning**

# Plantronics 2 year Warranty and Repair Service



## Plantronics 2 year Warranty and Repair Service

- |                                                                                                                                                                                                                                                                                                                                                                                                                                                                                                                                                                                                                                                                                                                                                                                                                                                                                                                                                                                                                                                                                                                                                                                                                                                                                                                                               |                                                                                                                                                                                                                                                                                                                                                                                                                                                                                                                                                                                                                                                                                                                                                                                                                                                                                                                                                                                                                                                                                                                                                                                         |
|-----------------------------------------------------------------------------------------------------------------------------------------------------------------------------------------------------------------------------------------------------------------------------------------------------------------------------------------------------------------------------------------------------------------------------------------------------------------------------------------------------------------------------------------------------------------------------------------------------------------------------------------------------------------------------------------------------------------------------------------------------------------------------------------------------------------------------------------------------------------------------------------------------------------------------------------------------------------------------------------------------------------------------------------------------------------------------------------------------------------------------------------------------------------------------------------------------------------------------------------------------------------------------------------------------------------------------------------------|-----------------------------------------------------------------------------------------------------------------------------------------------------------------------------------------------------------------------------------------------------------------------------------------------------------------------------------------------------------------------------------------------------------------------------------------------------------------------------------------------------------------------------------------------------------------------------------------------------------------------------------------------------------------------------------------------------------------------------------------------------------------------------------------------------------------------------------------------------------------------------------------------------------------------------------------------------------------------------------------------------------------------------------------------------------------------------------------------------------------------------------------------------------------------------------------|
| <p><b>UK</b> • Products under warranty are replaced free of charge.</p> <p>• All units serviced to full production standards using original factory parts.<br/><b>0800 410014</b></p> <p><b>D</b> • Produkte werden innerhalb der Garantiezeit kostenfrei repariert oder ersetzt.</p> <p>• Der Service erfolgt gemäß den Produktionsstandards unter Verwendung von Originalteilen.<br/><b>02222/8302-134</b></p> <p><b>DK</b> • Produkter dækket af garanti vil blive ombyttet uden beregning.</p> <p>• Alle enheder efterses i henhold til produktionsstandarder og ved brug af originale fabriksdele.<br/><b>+45 44 35 05 35</b></p> <p><b>E</b> • Los productos en periodo de garantía serán reparados libre de cargos.</p> <p>• Todas las unidades preparadas según estándares de funcionamiento a pleno rendimiento con piezas originales de fábrica.<br/><b>902 415191</b></p> <p><b>F</b> • Les produits sous garantie sont remplacés gratuitement.</p> <p>• Les réparations répondent aux normes de production et mettent en œuvre des pièces d'origine.<br/><b>0825 0825 99</b></p> <p><b>I</b> • I prodotti in garanzia verranno sostituiti gratuitamente.</p> <p>• L'assistenza di tutte le unità viene effettuata in conformità con gli standard di produzione utilizzando parti di ricambio originali.<br/><b>02 9511900</b></p> | <p><b>N</b> • Produktet erstattes gratis i garantiperioden.</p> <p>• Alt utstyr er overhaldt med originaldeler og holder produksjonsstandard.<br/><b>+47 23 17 37 70</b></p> <p><b>NL</b> • Producten die onder de garantie vallen, worden kosteloos vervangen.</p> <p>• Alle units voldoen volledig aan de productie-eisen en zijn vervaardigd van originele fabrieksonderdelen.<br/><b>0800 7526876 (NL)</b><br/><b>00800 75268766 (BE/LUX)</b></p> <p><b>P</b> • Os produtos cobertos pela garantia são substituídos gratuitamente.</p> <p>• Todas as unidades recebem assistência técnica em conformidade com os padrões de produção utilizando peças de fábrica originais.<br/><b>+34 91 6404744</b></p> <p><b>SF</b> • Takuunalaiset vikaantuneet tuotteet vaihdetaan.</p> <p>• Kaikki yksiköt huolletaan täysin tuotantovaatimusten mukaan. Varaosina käytetään vain alkuperäisiä osia.<br/><b>+358 9 88 16 85 20</b></p> <p><b>S</b> • Produkter med gällande garanti byts ut utan kostnad.</p> <p>• Alla enheter uppfyller produktionsstandarden och består av originaldeler.<br/><b>Megalans:</b><br/><b>+46 31 55 88 00</b><br/><b>Anovo:</b><br/><b>+46 26 17 30 40</b></p> |
|-----------------------------------------------------------------------------------------------------------------------------------------------------------------------------------------------------------------------------------------------------------------------------------------------------------------------------------------------------------------------------------------------------------------------------------------------------------------------------------------------------------------------------------------------------------------------------------------------------------------------------------------------------------------------------------------------------------------------------------------------------------------------------------------------------------------------------------------------------------------------------------------------------------------------------------------------------------------------------------------------------------------------------------------------------------------------------------------------------------------------------------------------------------------------------------------------------------------------------------------------------------------------------------------------------------------------------------------------|-----------------------------------------------------------------------------------------------------------------------------------------------------------------------------------------------------------------------------------------------------------------------------------------------------------------------------------------------------------------------------------------------------------------------------------------------------------------------------------------------------------------------------------------------------------------------------------------------------------------------------------------------------------------------------------------------------------------------------------------------------------------------------------------------------------------------------------------------------------------------------------------------------------------------------------------------------------------------------------------------------------------------------------------------------------------------------------------------------------------------------------------------------------------------------------------|

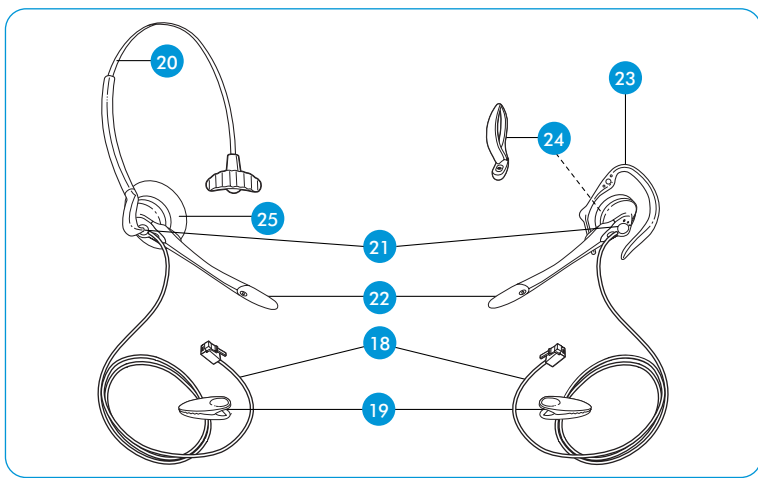
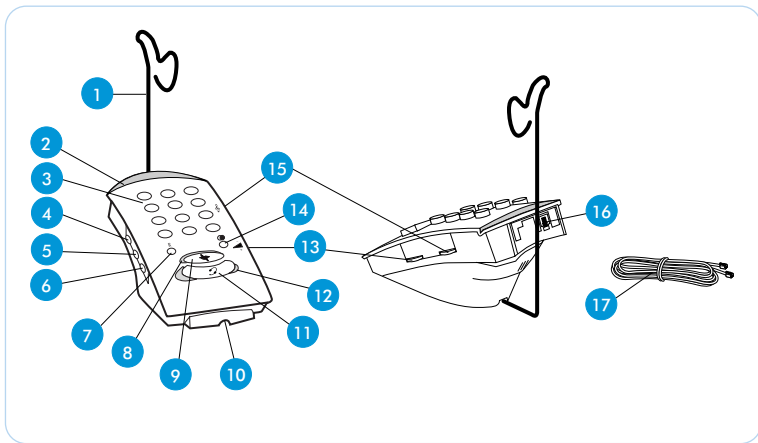

FIG A

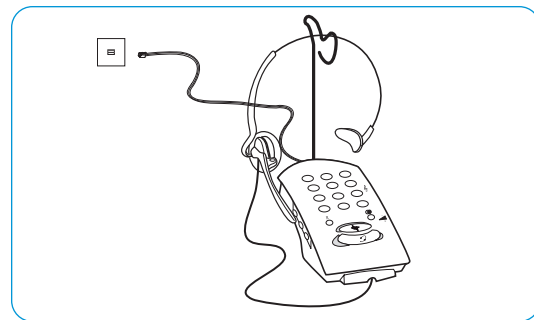

FIG B

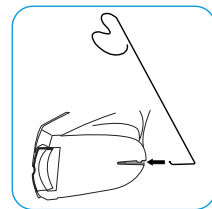

FIG C

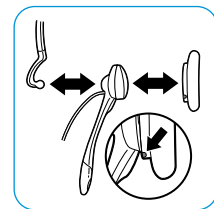

FIG D



FIG E

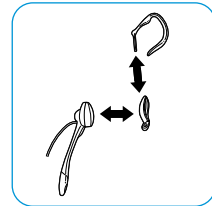

FIG F



FIG G



<b>UK</b>	ENGLISH	Page 6-13
<b>D</b>	DEUTSCH	Seite 14-21
<b>DK</b>	DANSK	Side 22-29
<b>E</b>	ESPAÑOL	Página 30-37
<b>F</b>	FRANÇAIS	Page 38-45
<b>I</b>	ITALIANO	Pagina 46-53
<b>N</b>	NORSK	Side 54-61
<b>NL</b>	NEDERLANDS	Pagina 62-69
<b>P</b>	PORTUGUÊS	Página 70-77
<b>SF</b>	SUOMI	Sivut 78-85
<b>S</b>	SVENSKA	Sida 86-93

# WELCOME

## T10 Headset Telephone

Thank you for selecting the T10 Headset Telephone from Plantronics.

This User Guide will help you install your T10 Headset Telephone and learn its basic operation.

UK

D

DK

E

F

I

N

NL

P

SE

S

## DIAGRAM KEY

### BASE FRONT

- 1 Headset Stand
- 2 On Line Indicator Light
- 3 Twelve Button Dial Pad
- 4 Flash Timing Switch
- 5 Headset Select Switch
- 6 Ringer Volume Control
- 7 Flash Button
- 8 Mute Indicator Light
- 9 Mute Button
- 10 Headset Socket
- 11 Headset Button
- 12 In-Use Indicator Light
- 13 Listen Volume Control
- 14 Redial Button
- 15 Tone Control

### BASE REAR

- 16 Telephone Line Jack
- 17 Line Cable

### HEADSET

- 18 Headset Cable
- 19 Clothing Clip
- 20 Adjustable Headband
- 21 Headset Assembly
- 22 Microphone Boom
- 23 Ear Loops (3 Sizes)
- 24 Pivot Ball Ring
- 25 Ear Cushion Assembly

## IMPORTANT SAFETY INFORMATION



### PLEASE READ THE FOLLOWING INSTRUCTIONS BEFORE USE:

**When using your telephone equipment, basic safety precautions should always be followed to reduce the risk of fire, electric shock, and injury to persons, including the following:**

1. Read and understand all instructions.
2. Follow all warnings and instructions marked on the product. The symbol  identifies and alerts the user to the presence of important operating and service instructions.
3. Unplug this product from the telephone socket before cleaning. Do not use liquid cleaners or aerosol cleaners. Use a damp cloth for cleaning.
4. Do not locate base unit near water, for example, near a bathtub, wash bowl, kitchen sink, or laundry tub, in a wet basement or near a swimming pool.

5. Do not place this product on an unstable cart, stand or table. The product may fall, causing serious damage to the product.
6. Slots and openings in the base unit and the bottom or back are provided for ventilation, to protect it from overheating; these openings must not be blocked or covered. The openings should never be blocked by placing the product in the bed, sofa, rug or other similar surface. This product should never be placed near or over a radiator or heat register. This product should not be placed in a built-in installation unless proper ventilation is provided.
7. This product should be operated only from the low voltage power provided in your telephone line. No separate power supply is required.
8. Do not allow anything to rest on the telephone connection cord. Do not locate this product where the cord will be abused by persons walking on it.
9. Do not overload telephone sockets as this can result in the risk of fire or electric shock.
10. Never push objects of any kind into this product through base unit slots as they may touch dangerous voltage points or short out parts that could result in a risk of fire or electric shock. Never spill liquid of any kind on the product.
11. To reduce the risk of electric shock, do not disassemble this product, but take it to qualified service personnel when service or repair work is required. Opening or removing covers may expose you to dangerous voltages or other risks. Incorrect reassembly can cause electric shock when the product is subsequently used.
12. Avoid using telephone equipment during an electrical storm. There may be a remote risk of electric shock from lightning.
13. Do not use the telephone equipment to report a gas leak in the vicinity of the leak.
14. Unplug this product from the wall outlet and refer servicing to qualified service personnel under the following conditions:
  - a) When the power supply cord or plug is damaged or frayed.
  - b) If liquid has been spilled into the product.
  - c) If the product has been exposed to rain or water.
  - d) If the product does not operate normally by following the operating instructions. Adjust only those controls that are covered by the operating instructions because improper adjustments of other controls may result in damage and will often require extensive work by a qualified technician to restore the product to normal operation.
  - e) If the product has been dropped or the base unit has been damaged.
  - f) If the product exhibits a distinct change in performance.

15. Never install telephone wiring during a lightning storm.
16. Never install telephone sockets in wet locations unless the socket is specifically designed for wet locations.
17. Never touch uninsulated telephone wires or terminals unless the telephone line has been disconnected at the network interface.
18. Use caution when installing or modifying telephone lines.
19. Keep all product cords and cables away from operating machinery.

**Plantronics B.V. hereby declares that this T10 Headset Telephone is in compliance with the essential requirements and other relevant provisions of Directive 1999/5/EC.**

**A copy of the Declaration of Conformity to the essential requirements of 1999/5/EC may be found at [www.plantronics.com/documentation](http://www.plantronics.com/documentation).**

## SETUP

**Fig. A.** Connect the telephone to the telephone wall socket using the Line Cable.

**Fig. B.** Turn the T10 base over and insert the Headset Stand.  
Set the Ringer Volume Control for incoming calls to your preferred level.

Plug the Headset Cable into the Headset Socket.

For most users, the Flash Button **R** should be set to 3, however, if this does not work try other settings. This will not harm the T10, the telephone system or your telephone line.

## USING THE HEADSET

The Headset included with the T10 Headset Telephone can be used with the Adjustable Headband or with one of the Ear Loops.

### HEADBAND USE

**Fig. C.** Snap the Adjustable Headband into the back of the Headset Assembly.  
Press the Ear Cushion Assembly onto the Headset Assembly, aligning the notch in the ring with the Microphone Boom.

**Fig. D.** Place the Headset on either ear and adjust to a comfortable position by moving the Adjustable Headband. Position the Microphone Boom near the corner of your mouth.

### EAR LOOP USE

**Fig. E.** Press the Pivot Ball Ring onto the Headset Assembly. Insert one of the ear loops into the Pivot Ball. You may need to try each size to find the most comfortable fit. Slip the ear loop over your ear and position the Microphone Boom near the corner of your mouth.

### CLOTHING CLIP

**Fig. F.** The Clothing Clip keeps the Headset free from the weight of the Headset Cable. Attach the clip to your clothing at about chest level. Allow enough slack in the cable (approximately 15cm) to permit your head to move without pulling on the Headset or the Clothing Clip. You are now ready to make or receive calls.

## PLACING A CALL

**Fig. G.** With the Headset in position, place a call by pressing the Headset Button  (In-use Indicator and On Line Indicator Lights are on). Listen for a dial tone. Dial the desired number using the Twelve Button Dial Pad. When your caller answers, speak normally. If your caller cannot hear you, see Troubleshooting (page 11). Adjust the Listen Volume Control and the Tone Control as needed to hear your caller.

## RECEIVING A CALL

With the Headset in position, when the ringer notifies you of an incoming call, press the Headset Button  to answer the call. (In-use Indicator and On Line Indicator Lights are on).

## PRODUCT FEATURES

### REDIAL

The base unit will store the last number dialed. The last number can be automatically redialed by pressing the Redial Button .

### FLASH **R**

If your telephone service includes call waiting, the **R** button allows you to switch between two calls. When your telephone alerts you to a second call, press the **R** button to place the current call on hold and to immediately connect you to the second call. Press the **R** button again to return to the first caller. This feature can

also be used with most office telephone systems to transfer a call to another extension. Press the **R** button to hear a dial tone, and then enter the extension number. After the extension rings, press the **R** button again or hang up to transfer the call.

### MUTE

When you activate the **M** Button, the caller cannot hear your voice but you will still be able to hear the caller.

### -tone

The treble and bass quality of the incoming call can be adjusted by moving the Tone Control between the **T** button.

## UPGRADE YOUR HEADSET

The Headset Select Switch allows you to upgrade from the DuoSet® headset initially supplied with the T10. The unit should be supplied with the switch in the S position which is the correct position for the supplied headset.

If you wish to upgrade to one of the Plantronics range of all day comfort headsets such as DuoPro™ or Encore®, purchase the new headset from your Plantronics dealer, and follow the instructions below to install the new headset.

1. Disconnect the T10 from the telephone line at the wall socket.
2. Turn the T10 over and remove the headset from the Headset Socket (10).
3. Insert new headset into the Headset Socket (10).
4. Move the Headset Select Switch to the H position (5).
5. Reconnect the T10 to the telephone line at the wall socket.

## TROUBLESHOOTING

### PROBLEM

*I cannot hear a Dial Tone.*

Make sure all connections are correct and firmly in place.

Make sure you have pressed the Headset Button  and the In-Use Indicator and On Line Indicator Lights are on.

Adjust Listen Volume Control.

Ensure that Headset is centered on your ear.

### PROBLEM

*Caller cannot hear my voice.*

Make sure the Mute Button  is turned off with the Mute Indicator Light off.

Adjust Headset so the microphone is closer to your mouth.

### PLANTRONICS HELP DESK

For further information telephone 0800 410014 or visit [www.plantronics.com](http://www.plantronics.com)

## OPTIONAL PARTS AND ACCESSORIES

---

The full range of Plantronics headsets are available for use with the T10 Headset Telephone. Ask your Plantronics supplier for information on the:

1. Supra™ Headset
2. TriStar® Headset
3. Encore® Headset
4. DuoPro™ Headset

## WARRANTY AND SERVICE

---

- Plantronics guarantees the satisfactory condition of the equipment with regard to manufacturing and material defects for 2 years from the date of purchase. (Please retain the original receipt).
- This product should be installed and used in accordance with the instructions detailed in this user guide, and serviced at an approved Plantronics Service Centre. Failure to comply with these conditions may render the warranty void.
- This does not affect your statutory rights.

# WILLKOMMEN

## Headset-Telefon T10

Vielen Dank, dass Sie sich für das Headset-Telefon T10 von Plantronics entschieden haben.

In diesem Benutzerhandbuch erfahren Sie, wie Sie Ihr Headset-Telefon T10 installieren können, und finden Informationen zu den Grundfunktionen.

## ABBILDUNGSSCHLÜSSEL

### VORDERSEITE DER BASIS EINHEIT

- 1 Headset-Ständer
- 2 Online-Leuchtanzeige
- 3 Wählfläche mit zwölf Tasten
- 4 Trenntaste
- 5 Headset-Auswahlschalter
- 6 Tonruflautstärkereglern
- 7 Flash-Taste
- 8 Stummschaltungsleuchtanzeige
- 9 Stummschaltung
- 10 Headset-Buchse
- 11 Headset-Taste
- 12 Betriebsanzeige
- 13 Hörlautstärkereglern
- 14 Wahlwiederholungstaste
- 15 Tonreglern

### RÜCKSEITE DER BASIS EINHEIT

- 16 Telefonleitungsbuchse
- 17 Netzkabel

### HEADSET

- 18 Kabel
- 19 Kabelzugentlastung
- 20 Verstellbarer Kopfbügel
- 21 Headset-Halterung
- 22 Mikrofonarm
- 23 Ohrbügel (3 Größen)
- 24 Kunststofferring
- 25 Ohrkissenhalterung

## WICHTIGE SICHERHEITSMFORMATIONEN



### LESEN SIE VOR DER VERWENDUNG DES GERÄTS DIE FOLGENDEN ANWEISUNGEN AUFMERKSAM DURCH:

Bei der Verwendung Ihres Telefons sollten Sie immer folgende Sicherheitshinweise zur Vermeidung von Feuer, Stromschlägen und Verletzungen befolgen:

1. Lesen und befolgen Sie alle Anweisungen.
2. Befolgen Sie alle auf dem Gerät aufgedruckten Warnungen und Anweisungen. Das Symbol kennzeichnet und informiert Sie über wichtige Betriebs- und Dienstanweisungen.
3. Ziehen Sie vor der Reinigung das Kabel des Geräts aus der Steckdose. Verwenden Sie weder Flüssigreiniger noch Sprayreiniger. Verwenden Sie für die Reinigung ein feuchtes Tuch.

4. Stellen Sie die Basiseinheit nicht in der Nähe von Wasser auf, z. B. in der Nähe einer Badewanne, Waschschüssel, Küchenspüle oder Waschbecken, in feuchten Räumen oder in der Nähe eines Swimmingpools.
5. Stellen Sie das Gerät nicht auf instabilen Untersätzen, Ablagen oder Tischen auf. Das Gerät könnte herunterfallen und stark beschädigt werden.
6. Steckplätze und Öffnungen in der Basiseinheit sowie auf der Unter- und Rückseite sind für die Belüftung vorgesehen. Um das Gerät vor Überhitzung zu schützen, dürfen diese Öffnungen nicht blockiert oder abgedeckt werden. Das Gerät sollte niemals auf dem Bett, Sofa, auf einer Decke oder auf ähnlichen Oberflächen aufgestellt werden, um die Öffnungen nicht zu blockieren. Stellen Sie das Gerät niemals in die Nähe eines Heizkörpers oder Heizers bzw. über einen Heizkörper oder Heizer. Dieses Gerät sollte nur in ein anderes Gerät installiert werden, wenn für eine ordnungsgemäße Belüftung gesorgt ist.
7. Betreiben Sie das Gerät nur mit der entsprechenden Netzspannung aus Ihrer Telefonsteckdose. Ein separates Netzgerät ist nicht erforderlich.
8. Stellen Sie keine Gegenstände auf das Telefonkabel. Stellen Sie das Gerät nicht an einem Ort auf, an dem das Kabel durch Darauftreten beschädigt werden kann.
9. Überlasten Sie die Telefonsteckdose nicht, da dies zu Bränden und Stromschlägen führen kann.
10. Stecken Sie niemals Gegenstände jeglicher Art durch Öffnungen der Basiseinheit in das Gerät, da gefährliche Spannungspunkte berührt oder Kurzschlüsse ausgelöst werden können, die zu einem Brand oder zu Stromschlägen führen können. Verschütten Sie nie Flüssigkeiten auf dem Gerät.
11. Demontieren Sie das Gerät nicht selbst, um die Gefahr von Stromschlägen zu vermeiden. Wenden Sie sich bei Wartungs- oder Reparaturarbeiten an geschultes Wartungspersonal. Beim Öffnen oder Entfernen von Abdeckungen können gefährliche Spannungen nicht ausgeschlossen werden. Durch das nicht ordnungsgemäße Zusammensetzen des Netzteils kann es bei der Verwendung des Produkts zu Stromschlägen kommen.
12. Verwenden Sie das Telefon nicht während eines Gewitters, da Stromschläge aufgrund von Blitzschlag nicht ausgeschlossen werden können.
13. Verwenden Sie das Telefon nicht in unmittelbarer Nähe ausströmenden Gases.
14. Ziehen Sie das Kabel des Geräts aus der Steckdose ab und wenden Sie sich bei folgenden Problemen für eine Wartung an geschultes Wartungspersonal:
  - a) wenn das Stromkabel beschädigt oder verschlissen ist.
  - b) wenn Flüssigkeit auf dem Gerät verschüttet wurde.
  - c) wenn das Gerät Regen oder Wasser ausgesetzt war.



- d) wenn das Gerät trotz Befolgen der Betriebsanweisungen nicht ordnungsgemäß funktioniert. Stellen Sie nur die in den Betriebsanweisungen beschriebenen Regler ein, da ein unsachgemäßes Einstellen anderer Regler zu Schäden führen kann und häufig umfassende Reparaturarbeiten von geschulten Technikern erforderlich sind, bis das Gerät wieder wie gewohnt funktioniert.
  - e) wenn das Gerät fallen gelassen oder die Basiseinheit beschädigt wurde.
  - f) wenn eine Veränderung der Betriebsleistung des Geräts festzustellen ist.
15. Installieren Sie niemals Telefonkabel während eines Gewitters.
  16. Installieren Sie Telefonsteckdosen nur dann in feuchten Umgebungen, wenn die Steckdose für feuchte Umgebungen geeignet ist.
  17. Berühren Sie nicht-isolierte Telefonkabel oder Terminals nur, wenn die Telefonleitung von der Netzwerk-Schnittstelle getrennt wurde.
  18. Gehen Sie bei der Installation oder Änderung von Telefonleitungen vorsichtig vor.
  19. Halten Sie alle Geräteteile und Kabel fern von anderen, sich in Betrieb befindlichen Geräten.

**Plantronics B.V. erklärt hiermit, dass das vorliegende Headset-Telefon T10 den grundlegenden Anforderungen und weiteren relevanten Vorgaben der Richtlinie 1999/5/EC entspricht.**

**Ein Exemplar der Konformitätserklärung mit den grundlegenden Vorschriften der Richtlinie 1999/5/EG finden Sie unter [www.plantronics.com/documentation](http://www.plantronics.com/documentation).**

## INSTALLATION

**Abb.A.** Schließen Sie das Telefon über das Netzkabel an die Steckdose an.

**Abb.B.** Drehen Sie die Basisstation des T10 herum und bringen Sie den Headset-Ständer an.

Stellen Sie den Tonruflautstärkeregler für eingehende Anrufe auf die gewünschte Lautstärke ein.

Stecken Sie das Headset-Kabel in die Headset-Buchse.

Der Leuchtreger R sollte für die meisten Benutzer auf 3 eingestellt sein. Ist dies jedoch nicht möglich, versuchen Sie eine andere Einstellung. Das T10, das Telefonsystem oder Ihre Telefonleitung werden davon nicht beeinflusst.

## VERWENDEN DES HEADSETS

Das mit dem Headset-Telefon T10 mitgelieferte Headset kann entweder mit dem verstellbaren Kopfbügel oder mit einem der Ohrbügel verwendet werden.

### VERWENDEN DES KOPFBÜGELS

**Abb.C.** Befestigen Sie den verstellbaren Kopfbügel an der Rückseite der Headset-Halterung. Befestigen Sie die Ohrkissenhalterung mit leichtem Druck an der Headset-Halterung und richten Sie die Kerbe im Ring am Mikrofonarm aus.

**Abb.D.** Setzen Sie das Headset auf das linke oder rechte Ohr und stellen Sie es so ein, dass das Headset angenehm sitzt, indem Sie den verstellbaren Kopfbügel bewegen. Drehen Sie den Mikrofonarm zum Mund hin.

### VERWENDEN DES OHRBÜGELS

**Abb.E.** Befestigen Sie den Kunststoffring mit leichtem Druck an der Headset-Halterung. Fügen Sie einen der Ohrbügel in den Kunststoffring ein. Sie müssen möglicherweise alle Größen ausprobieren, bis Sie den bequemsten Sitz finden. Setzen Sie den Ohrbügel auf und drehen Sie den Mikrofonarm zum Mund hin.

### KABELZUGENTLASTUNG

**Abb.F.** Durch die Kabelzugentlastung wird das Headset durch das Gewicht des Kabels nicht schwerer. Befestigen Sie die Kabelzugentlastung auf Brusthöhe an Ihrer Kleidung. Lassen Sie das Kabel locker genug (etwa 15 cm), damit Sie den Kopf ohne Ziehen am Headset oder an der Kabelzugentlastung bewegen können. Jetzt können Sie Anrufe tätigen oder entgegennehmen.

## TÄTIGEN VON ANRUFEN

**Abb.G.** Tätigen Sie Anrufe mit dem richtig positionierten Headset, indem Sie die Headset-Taste  drücken. (Betriebsanzeige und Online-Leuchtanzeige sind eingeschaltet.) Warten Sie auf den Wählton. Geben Sie über die Wählfläche mit zwölf Tasten die gewünschte Nummer ein. Sprechen Sie, wenn Ihr Gesprächspartner das Gespräch annimmt. Falls Ihr Gesprächspartner Sie nicht hören kann, finden Sie weitere Informationen im Abschnitt „Fehlerbehebung“ auf Seite 20. Stellen Sie den Hörlautstärkeregler und den Tonregler so ein, dass Sie Ihren Gesprächspartner hören können.

## ENTGEGENNEHMEN EINES ANRUFES

Wenn Sie durch ein hörbares Klingeln über einen eingehenden Anruf benachrichtigt werden, drücken Sie am richtig positionierten Headset die Headset-Taste  (Betriebsanzeige und Online-Leuchtanzeige sind eingeschaltet.), um den Anruf entgegenzunehmen.

## PRODUKTFUNKTIONEN

### WAHLWIEDERHOLUNG

Die Basiseinheit speichert die zuletzt gewählte Nummer. Die zuletzt gewählte Nummer wird automatisch wiedergewählt, wenn die Wahlwiederholungstaste  gedrückt wird.

### FLASH-TASTE <sup>R</sup>

Wenn Ihr Telefondienst eine Anklappfunktion unterstützt, können Sie mit der Taste <sup>R</sup> zwischen zwei Anrufen hin- und herschalten. Wenn Ihr Telefon Sie über einen zweiten Anruf informiert, drücken Sie die Taste <sup>R</sup>, um das aktuelle Gespräch auf Halten zu schalten und direkt mit dem zweiten Anruf verbunden zu werden. Drücken Sie die Taste <sup>R</sup> erneut, um zum ersten Anruf zurückzukehren. Diese Funktion kann mit den meisten Bürotelefonssystemen verwendet werden, um einen Anruf an eine andere Nebenstelle weiterzuleiten. Drücken Sie die Taste <sup>R</sup> und geben Sie die Durchwahlnummer ein, wenn Sie einen Wählton hören. Wenn die Nebenstellenanlage klingelt, drücken Sie die Taste <sup>R</sup> erneut oder legen Sie auf, um den Anruf weiterzuleiten.

### STUMMSCHALTUNGSTASTE

Bei Aktivierung dieser Taste  kann der Gesprächspartner Sie nicht hören, Sie jedoch Ihren Gesprächspartner.

### TONREGLER

Die Höhen und Tiefen eines eingehenden Anrufs können durch Einstellen des Tonreglers  angepasst werden.

## AKTUALISIEREN IHRES HEADSETS

Sie können das ursprünglich mit dem T10 mitgelieferte DuoSet®-Headset mit dem Headset-Auswahlschalter aktualisieren. Die Basiseinheit wird mit dem Headset-Auswahlschalter in der Position S (richtige Position für das gelieferte Headset) geliefert.

Wenn Sie für einen Tragekomfort rund um die Uhr auf ein Headset aus dem Plantronics-Sortiment, z. B. DuoPro™ oder Encore®, aktualisieren möchten, erwerben Sie das neue Headset von Ihrem Plantronics-Händler und befolgen Sie die nachstehenden Anweisungen zur Installation Ihres neuen Headsets:

1. Ziehen Sie das Kabel des T10 aus der Steckdose.
2. Drehen Sie das T10 herum und entfernen Sie das Headset aus der Headset-Buchse (10).
3. Stecken Sie das neue Headset in die Headset-Buchse (10).
4. Stellen Sie den Headset-Auswahlschalter auf die Position H (5).
5. Schließen Sie das T10 wieder an die Steckdose an.

## FEHLERBEHEBUNG

### PROBLEM

*Es ist kein Wählton zu hören.*

Überprüfen Sie, ob alle Kabel richtig und fest angeschlossen sind.

Überprüfen Sie, ob Sie die Headset-Taste  gedrückt haben und die Betriebsanzeige sowie die Online-Leuchtanzeige eingeschaltet sind.

Stellen Sie den Hörlautstärkereger ein.

Vergewissern Sie sich, dass das Headset genau mittig auf Ihrem Ohr sitzt.

### PROBLEM

*Der Gesprächspartner hört Sie nicht.*

Überprüfen Sie, ob die Stummschaltungstaste  deaktiviert und die Stummschaltungsleuchtanzeige ausgeschaltet ist.

Drehen Sie das Headset so, dass sich das Mikrofon direkt vor Ihrem Mund befindet.

### PLANTRONICS-HELP-DESK

Weitere Informationen erhalten Sie unter der Nummer 0800 932 3400 oder auf der Website [www.plantronics.com](http://www.plantronics.com).

## OPTIONALE TEILE UND ZUBEHÖR

---

Das gesamte Sortiment an Plantronics-Headsets kann mit dem Headset-Telefon T10 verwendet werden. Weitere Informationen zu folgenden Headsets erhalten Sie bei Ihrem Plantronics-Händler:

1. Supra™ Headset
2. TriStar® Headset
3. Encore® Headset
4. DuoPro® Headset

## GARANTIE UND WARTUNG

---

- Plantronics garantiert den zufriedenstellenden Zustand des Geräts im Hinblick auf Herstellungs- und Materialfehler für 2 Jahre ab Kaufdatum. (Bewahren Sie die Quittung sorgfältig auf.)
- Dieses Produkt muss gemäß den in diesem Benutzerhandbuch dargelegten Anweisungen installiert und benutzt sowie von einem anerkannten Plantronics Service Centre gewartet werden. Die Nichtbeachtung dieser Bedingungen kann den Verlust der Garantie zur Folge haben.
- Ihre gesetzlichen Rechte werden dadurch nicht eingeschränkt.

# VELKOMMEN

## T10 Hovedsættelefon

Tak, fordi du valgte  
T10-hovedsættelefonen  
fra Plantronics.

Denne vejledning vil hjælpe  
dig med at installere  
T10-hovedsættelefonen og beskrive  
den grundlæggende betjening.

## DIAGRAMFORKLARING

### BASEENHED, FORFRA

- 1 Hovedsætsstativ
- 2 Onlineindikator
- 3 Panel med tolv knapper
- 4 Flash timer-kontakt
- 5 Kontakt til valg af hovedsæt
- 6 Knap til ringetonefyldstyrke
- 7 Flash-knap
- 8 Mikrofonfyldstyrkeindikator
- 9 Afbryderknap
- 10 Hovedsætstik
- 11 Hovedsætknap
- 12 I brug-indikator
- 13 Knap til lyttelydstyrke
- 14 Genopkaldsknap
- 15 Tonestyring

### BASEENHED, BAGFRA

- 16 Stik til telefonlinje
- 17 Linjekabel

### HOVEDSAET

- 18 Kabel
- 19 Tøjholder
- 20 Justerbar hovedbøjle
- 21 Hovedsætenhed
- 22 Mikrofonarm
- 23 Øreløkker (3 størrelser)
- 24 Drejekuglering
- 25 Ørepudeenhed

## VIGTIGE SIKKERHEDSOPLYSNINGER



### LÆS FØLGENDE INSTRUKTIONER, FØR DU BRUGER Udstyret:

**Når du bruger telefonudstyret, skal de grundlæggende sikkerhedsforanstaltninger altid følges for at reducere risikoen for brand, elektrisk stød eller personskaade. Vær derfor opmærksom på følgende:**

1. Læs, og forstå alle instruktioner.
2. Følg alle advarsler og instruktioner, der er afmærket på produktet. Symbolet  identificerer og alarmerer brugeren om vigtige drifts- og serviceinstruktioner.
3. Tag stikket til dette produkt ud af telefonstikket før rengøring. Brug ikke flydende rengøringsmidler eller rengøringsmidler på spraydåse. Brug en fugtig klud til rengøring.
4. Placer ikke baseenheden i nærheden af vand, f.eks. i nærheden af et badekar, en vaskekumme, køkkenvask eller vasketøjsbalje, i en våd kælder eller i nærheden af en swimmingpool.

5. Anbring ikke dette produkt på en ustabil vogn, stand eller et bord. Produktet kan falde ned, hvilket kan medføre, at det beskadiges alvorligt.
6. Sprækker og åbninger i baseenheden og bunden sørger for ventilation, så apparatet beskyttes mod overophedning. Disse åbninger må ikke blokeres eller dækkes. Åbningerne må aldrig blokeres ved at anbringe produktet på en seng, en sofa, et tæppe eller anden tilsvarende overflade. Dette produkt må aldrig anbringes i nærheden eller over en radiator eller et luftspjæld. Dette produkt bør ikke placeres i en indbygget installation, medmindre der er ordentlig ventilation.
7. Dette produkt bør kun forsynes med strøm ved svag spænding gennem telefonlinjen. Der kræves ingen separat strømforsyning.
8. Lad ikke noget stå på telefonledningen. Placer ikke dette produkt, hvor ledningen vil blive ødelagt af personer, der går på den.
9. Undgå at overbelaste telefonstik, da det kan medføre fare for brand eller elektrisk stød.
10. Skub ikke objekter af nogen art ind i dette produkt gennem åbningerne i baseenheden, da disse kan berøre farlige spændingspunkter, hvilket kan resultere i brand eller elektrisk stød. Spild aldrig væsker af nogen art på produktet.
11. Reducer risikoen for elektrisk stød ved at undlade at forsøge at adskille produktet. Kontakt i stedet autoriseret servicepersonale, når der er brug for service eller reparation. Åbning eller fjernelse af dæksler kan udsætte dig for farlig spænding eller andre risici. Forkert samling kan forårsage elektrisk stød, når produktet efterfølgende tages i brug.
12. Undgå at bruge telefonudstyret, når det tordner. Der kan være en lille risiko for elektrisk stød fra lynnedslag.
13. Undlad at bruge telefonudstyret til at rapportere om en gaslækage, mens du er i nærheden af lækagen.
14. Tag stikket til lysnettet ud af kontakten, og henvis servicering til kvalificeret servicepersonale i følgende situationer:
  - a) Når strømstikket eller ledningen er beskadiget eller flosset.
  - b) Hvis der er spildt væske i produktet.
  - c) Hvis produktet har været udsat for regn eller vand.
  - d) Hvis produktet ikke fungerer normalt, når man følger betjeningsvejledningen. Regulér kun de knapper, der er omtalt i betjeningsvejledningen, da forkert regulering af andre knapper kan resultere i beskadigelse og ofte vil kræve omfattende reparation af en uddannet tekniker for at genoprette produktet til normal drift.

- e) Hvis produktet er mistet eller baseenheden er beskadiget.
- f) Hvis produktet udviser en mærkbar ændring i ydeevne.
- 15. Isæt aldrig telefonkablet i telefonen under et tordenvejr.
- 16. Installer aldrig telefonstikket, hvor der er vådt, medmindre stikket er specialdesignet til sådanne steder.
- 17. Rør aldrig ved uisolerede telefontråde eller samlinger, medmindre telefonlinjen er frakoblet telefonnettet.
- 18. Vær forsigtig, når du installerer eller ændrer telefonlinjer.
- 19. Hold alle produktledninger og kabler væk fra det funktionelle maskineri.

**Plantronics B.V. erklærer hermed, at denne T10 Hovedsættetelefon er i overensstemmelse med de grundlæggende krav og andre relevante bestemmelser i direktiv 1999/5/EC.**

**En kopi af overensstemmelseserklæringen vedrørende de vigtigste krav i 1999/5/EC finder du på [www.plantronics.com/documentation](http://www.plantronics.com/documentation).**

## INSTALLATION

**Figur A.** Tilslut telefonen til telefonstikket i væggen ved brug af telefonledningen.

**Figur B.** Vend T10-basen, og tilslut hovedsætstativet.

Indstil knappen til ringetonelydstyrke for indgående opkald til det foretrukne niveau.

Sæt stikket på ledningen til hovedsættet i hovedsætstikket.

For de fleste brugere bør Flash-knappen R indstilles til 3, men hvis dette ikke fungerer, kan du prøve med andre indstillinger. Dette vil ikke beskadige T10, telefonsystemet eller telefonlinjen.

## ANVENDELSE AF HOVEDSÆTTET

Det hovedsæt, der leveres sammen med T10 Hovedsættetelefonen kan bruges med den justerbare hovedbøjle eller med en af øreløkkerne.

### ANVENDELSE MED HOVEDBØJLE

**Figur C.** Tryk den justerbare hovedbøjle ind i bagsiden af hovedsætenheden. Tryk ørepudeenheden fast på hovedsætenheden, flugt hakket i ringen med mikrofonarmen.

**Figur D.** Anbring hovedsættet på et af ørerne og juster det, så det sidder bekvemt ved at flytte den justerbare hovedbøjle. Placer mikrofonarmen nær ved den ene mundvig.

### ANVENDELSE MED ØRELØKKE

**Figur E.** Tryk drejekugleringen fast på hovedsætenheden. Indsæt en af øreløkkerne i drejekuglen. Det kan være nødvendigt at prøve med alle størrelser, så du finder den, der sidder bedst. Anbring øreløkken over øret, og anbring mikrofonarmen nær ved den ene mundvig.

### TØJHOLDER

**Figur F.** Tøjholderen holder hovedsættet fri fra vægten af hovedsætledningen. Sæt klemmen fast på dit tøj ca. i brysthøjde. Sørg for, at der er ekstra ledning (ca. 15 cm), så du kan dreje hovedet uden at trække i hovedsættet eller tøjholderen. Du er nu klar til at foretage og modtage opkald.

## RING OP

**Figur G.** Med hovedsættet på kan du foretage et opkald ved at trykke på hovedsætknappen  (indikatorerne I brug og Online er tændt). Lyt efter en klartone. Tryk det ønskede nummer ved brug af panelet med de tolv taster. Når der bliver svaret, skal du tale normalt. Hvis den der ringer op, ikke kan høre dig, kan du se under Fejlfinding (side 28). Regulér lyttelydstyrken og tonestyring efter behov, så du kan høre den person, der ringer op.

## MODTAGELSE AF ET OPKALD

Med hovedsættet på kan du, når ringetonen adviserer dig om et indgående opkald, trykke på hovedsætknappen  for at besvare opkaldet (indikatorerne I brug og Online er tændt).

## PRODUKTFUNKTIONER

### GENOPKALD

Baseenheden gemmer oplysninger om det sidst kaldte nummer. Der kan automatisk kaldes op til det sidst kaldte nummer ved tryk på knappen Genopkald .

**FLASH** 

Hvis dit telefonabonnement omfatter opkald venter, kan du bruge knappen **R** til at skifte mellem to opkald. Når telefonen alarmerer dig om et andet opkald, skal du trykke på knappen **R** for at sætte det aktuelle opkald i venteposition og straks tilslutte dig til det andet opkald. Tryk på knappen **R** igen for at vende tilbage til den første, der ringede. Denne funktion kan også bruges sammen med de fleste kontortelefonsystemer til at overføre et opkald til et andet lokalnummer. Tryk på knappen **R** for at høre en klartone, og indtast derefter lokalnummeret. Når der ringes på lokalnummeret, skal du trykke på knappen **R** igen eller lægge på for at overføre opkaldet.

**LYDLØS** 

Når du aktiverer denne knap , kan den person, der ringer op, ikke høre din stemme, men du vil stadig kunne høre ham/hende.

**STONE** 

Diskant- og baskvaliteten af det indgående opkald kan justeres ved at flytte tonestyringen mellem knappen .

**OPGRADER HOVEDSÆTTET**

Kontakten til valg af hovedsæt gør det muligt at opgradere fra det DuoSet® Hovedsæt, der oprindeligt blev leveret med T10. Enheden leveres med kontakten på position S, der er den korrekte position for det leverede hovedsæt.

Hvis du ønsker at opgradere til et af Plantronics-seriens hovedsæt, der giver komfort hele dagen, f.eks. DuoPro™ eller Encore™, kan du købe det nye hovedsæt hos din Plantronics-leverandør og følge vejledningen herunder for at installere det nye hovedsæt.

1. Afbryd T10's forbindelse til telefonlinjen i vægstikket.
2. Vend T10, og tag hovedsættet ud af hovedsætsstikket (10).
3. Sæt det nye hovedsæt i hovedsætsstikket (10).
4. Flyt kontakten til valg af hovedsæt til position H (5).
5. Slut T10 til telefonlinjen i vægstikket.

**FEJLFINDING****PROBLEM**

*Jeg kan ikke høre en klartone.*

Kontroller, at alle stik er isat korrekt og sidder fast.

Kontroller, at du har trykket på hovedsætknappen , og at indikatorerne I brug og Online lyser.

Juster lyttelydstyrken.

Sørg for, at hovedsættet er centreret på øret.

**PROBLEM**

*Den, der ringer, kan ikke høre min stemme.*

Kontroller, at mikrofonafbryderen  er slukket, og at mikrofonafbryderindikatoren ikke lyser.

Juster hovedsættet, så mikrofonen er tættere på din mund.

**PLANTRONICS HELP DESK**

Hvis du ønsker yderligere oplysninger, kan du ringe på 80884610 eller besøge [www.plantronics.com](http://www.plantronics.com)

## DELE OG TILBEHØR (EKSTRAUDSTYR)

---

Det fulde sortiment af Plantronics-hovedsæt er tilgængeligt til brug med T10 Hovedsættelefonen. Bed din Plantronics-leverandør om oplysninger om:

1. Supra™ hovedsæt
2. TriStar™ hovedsæt
3. Encore™ hovedsæt
4. DuoPro™ hovedsæt

## GARANTI OG SERVICE

---

- Plantronics stiller garanti for tilfredsstillende udstyr, hvad angår fabriktionsfejl og materialedefekt, i 2 år fra købsdatoen. (Gem originalkvitteringen).
- Dette produkt bør installeres og bruges i overensstemmelse med instruktionerne i denne brugervejledning, og det bør serviceres af et godkendt Plantronics Service Centre. Manglende overholdelse af disse anvisninger kan gøre garantien ugyldig.
- Det har dog ingen indflydelse på dine lovfæstede rettigheder.

# BIENVENIDO

## Teléfono para auriculares T10 <sup>EM</sup>

Gracias por adquirir el teléfono para auriculares T10 de Plantronics.

En la presente Guía del usuario se proporciona información para instalar el teléfono para auriculares T10 y aprender a utilizar sus funciones básicas.

## DESCRIPCIÓN DEL DIAGRAMA

### PARTE FRONTAL DE LA UNIDAD BASE

- 1 Soporte de auriculares
- 2 Luz indicadora de conexión
- 3 Panel de marcación con doce teclas
- 4 Interruptor de tiempo del botón instantáneo
- 5 Interruptor de selección de auricular
- 6 Control de volumen del timbre
- 7 Botón instantáneo
- 8 Luz indicadora Mute
- 9 Botón Mute
- 10 Conector para auriculares
- 11 Botón Headset (Auriculares)
- 12 Luz indicadora de uso
- 13 Control del volumen de escucha
- 14 Botón de último número marcado
- 15 Control del tono

### PARTE POSTERIOR DE LA UNIDAD BASE

- 16 Clavija de la línea telefónica
  - 17 Cable telefónico
- AURICULAR**
- 18 Cable
  - 19 Pinza para la ropa
  - 20 Diadema ajustable
  - 21 Montaje del auricular
  - 22 Brazo del micrófono
  - 23 Gancho (3 tamaños)
  - 24 Anillo de giro
  - 25 Almohadilla para la oreja

## INSTRUCCIONES IMPORTANTES SOBRE SEGURIDAD



### LEA LAS SIGUIENTES INSTRUCCIONES ANTES DE UTILIZAR EL PRODUCTO:

**Al utilizar el equipo telefónico, se deben seguir siempre las instrucciones básicas de seguridad para reducir el riesgo de incendio, descargas eléctricas y daños personales. Entre estas instrucciones de seguridad se encuentran las siguientes:**

1. Lea todas las instrucciones detenidamente.
2. Siga todos los avisos e instrucciones que se indican en el producto. El símbolo  le indica al usuario la presencia de instrucciones de mantenimiento y funcionamiento importantes.
3. Desenchufe el producto de la línea telefónica antes de limpiarlo. No utilice detergentes líquidos ni aerosoles. Utilice un paño húmedo para limpiarlo.

4. No coloque la unidad base en lugares con agua, por ejemplo, cerca de una bañera, lavabo, fregadero o pileta; ni en sótanos con humedad o piscinas.
5. No coloque el producto en un carrito, pedestal ni mesa inestable, puesto que puede caerse y dañarse.
6. Las ranuras y rejillas que se encuentran en la parte inferior o posterior de la unidad base tienen el objetivo de proporcionar ventilación al producto e impedir el sobrecalentamiento; estas ranuras y rejillas no deben bloquearse ni taparse. Las rejillas no deben bloquearse colocando el producto en una cama, sofá, alfombra u otra superficie similar. Este producto no debe colocarse cerca de un radiador o de una fuente de calor, ni encima de ellos. Tampoco debe colocarse en instalaciones cerradas a menos que se disponga de la ventilación adecuada.
7. Este producto debe utilizarse sólo con la alimentación eléctrica de bajo voltaje de la línea telefónica. No es necesario suministrar alimentación eléctrica por separado.
8. No coloque ningún objeto encima del cable de conexión telefónica. No coloque el producto en lugares de tránsito en los que el cable pueda pisarse.
9. No sobrecargue los conectores telefónicos, pues ello puede provocar incendios o descargas eléctricas.
10. No introduzca objetos de ningún tipo en el producto a través de las ranuras de la unidad base, pues pueden entrar en contacto con puntos de voltaje peligroso o provocar cortocircuitos y dar lugar a incendios o descargas eléctricas. No derrame ningún líquido sobre el producto.
11. Para reducir el riesgo de descargas eléctricas, no desmonte el producto. Si es necesario realizar operaciones de mantenimiento o reparaciones, confíe el producto a personal de mantenimiento cualificado. Al abrir o retirar las cubiertas, puede quedar expuesto a voltajes peligrosos u otros riesgos. Si el producto vuelve a montarse de forma incorrecta, se podría producir una descarga eléctrica al utilizarlo.
12. No utilice el equipo telefónico durante tormentas eléctricas. Existe un riesgo, aunque pequeño, de que se produzcan descargas eléctricas debido a los rayos.
13. No utilice el equipo telefónico para informar de un escape de gas si se encuentra cerca del punto en que se ha producido el escape.
14. Desenchufe el producto de la toma de alimentación eléctrica y confíe las operaciones de mantenimiento del equipo a personal de mantenimiento cualificado en los siguientes casos:
  - a) Si el cable de alimentación eléctrica o el enchufe se encuentran dañados o deshilachados.
  - b) Si se ha derramado líquido sobre el producto.



- c) Si el producto ha quedado expuesto a la lluvia o agua.
  - d) Si el producto no funciona con normalidad cuando se siguen las instrucciones de uso. Ajuste sólo los controles indicados en las instrucciones de uso, puesto que el ajuste indebido de otros controles puede ocasionar daños y, a menudo, requerir bastantes horas de trabajo por parte de un técnico cualificado para que el producto vuelva a funcionar con normalidad.
  - e) Si se ha dejado caer el producto o se ha dañado la unidad base.
  - f) Si el funcionamiento del producto cambia considerablemente.
15. No instale nunca cableado telefónico durante tormentas eléctricas.
  16. No instale conectores de teléfonos en lugares húmedos a menos que el conector se haya diseñado especialmente para estos lugares.
  17. No toque nunca cables telefónicos ni terminales sin aislamiento a menos que la línea telefónica se haya desconectado en la interfaz de red.
  18. Tome precauciones al instalar o modificar las líneas telefónicas.
  19. Mantenga todos los cables del producto alejados de maquinaria en funcionamiento.

**Por la presente Plantronics B.V. declara que el teléfono para auriculares T10 cumple los requisitos fundamentales y demás provisiones pertinentes establecidas por la directiva 1999/5/EC.**

**La Declaración de conformidad relativa a los requisitos fundamentales de la directiva 1999/5/EC está disponible en [www.plantronics.com/documentation](http://www.plantronics.com/documentation).**

## INSTALACIÓN

**Fig. A.** Conecte el teléfono a la toma de teléfono por medio del cable telefónico.

**Fig. B.** Dé la vuelta a la unidad base del teléfono T10 e inserte el soporte de auriculares.

Establezca el control de volumen del timbre en el nivel que prefiera para las llamadas entrantes.

Enchufe el cable del auricular en el conector para auriculares.

Para la mayoría de los usuarios, el control instantáneo R debe estar establecido en 3; pero si esta configuración no funciona, pruebe otras. Este cambio no dañará el teléfono T10, el sistema telefónico ni la línea telefónica.

## USO DEL AURICULAR

El auricular que se suministra con el teléfono para auriculares T10 puede utilizarse con la diadema ajustable o con uno de los ganchos.

### USO DE LA DIADEMA

**Fig. C.** Inserte la diadema ajustable en la parte posterior del auricular. Coloque la almohadilla para la oreja en el auricular y alinee la muesca del anillo con el brazo del micrófono.

**Fig. D.** Colóquese el auricular en la oreja derecha o izquierda, y ajústelo en una posición que le resulte cómoda por medio de la diadema ajustable. Coloque el brazo del micrófono cerca de la comisura de la boca.

### USO DEL GANCHO

**Fig. E.** Inserte el anillo de giro en el auricular. Coloque uno de los ganchos en el anillo de giro. Es posible que tenga que probar todos los tamaños para encontrar el que le resulte más cómodo. Colóquese el gancho sobre la oreja y el brazo del micrófono cerca de la comisura de la boca.

### PINZA PARA LA ROPA

**Fig. F.** La pinza para la ropa hace que el auricular no tenga que soportar el peso del cable. Colóquese la pinza en la ropa a la altura del pecho. Deje el cable lo suficientemente holgado (unos 15 cm) como para poder mover la cabeza sin tirar del auricular ni de la pinza para la ropa. Ya puede realizar y recibir llamadas.

## REALIZACIÓN DE UNA LLAMADA

**Fig. G.** Cuando se haya colocado el auricular, puede realizar una llamada pulsando el botón de auricular  (las luces indicadoras de conexión y uso estarán encendidas). Espere hasta que escuche el tono de llamada. Marque el número deseado en el panel de marcación con doce teclas. Cuando la persona a la que llama responda, hable con normalidad. Si la persona a la que llama no puede oírle, consulte Resolución de problemas (página 36). Ajuste el control del volumen de escucha y el control del tono según sea necesario para oír a su interlocutor.

## RECEPCIÓN DE UNA LLAMADA

Cuando se haya colocado el auricular y el timbre le indique que tiene una llamada entrante, pulse el botón de auricular  para responder a la llamada (las luces indicadoras de conexión y uso estarán encendidas).

## CARACTERÍSTICAS DEL PRODUCTO

### ÚLTIMO NÚMERO MARCADO

La unidad base guarda el último número marcado. Este número puede volver a marcarse automáticamente pulsando el botón del último número marcado .

### BOTÓN INSTANTÁNEO R

Si el servicio telefónico del que dispone ofrece la función de llamada en espera, este botón le permite pasar de una llamada a otra. Cuando el teléfono le indique que se ha recibido una segunda llamada, pulse este botón para poner la primera llamada en espera y conectarse automáticamente con la segunda. Vuelva a pulsarlo para volver a la primera llamada. Esta característica también puede utilizarse con la mayoría de los sistemas telefónicos de oficina para transferir una llamada a otra extensión. Pulse el botón R. Cuando escuche el tono de llamada, marque el número de la extensión deseado. Cuando suene el teléfono de la extensión, vuelva a pulsar el botón o cuelgue para transferir la llamada.

### MUTE

Si pulsa el botón Mute , la persona que llama no puede escucharle, pero usted sí que puede escuchar a la persona que llama.

### TONO

Los graves y agudos de la llamada entrante pueden ajustarse moviendo el botón de control del tono .

## ACTUALIZACIÓN DEL AURICULAR

El interruptor de selección de auricular permite actualizar el auricular DuoSet® que se proporciona con el teléfono T10. La unidad se suministra con el interruptor en la posición S, que es la correcta para el auricular suministrado.

Si desea actualizar el auricular y utilizar uno de la gama de Plantronics que ofrece comodidad todo el día, como DuoPro™ o Encore™, adquiera el auricular que desee al distribuidor de Plantronics y siga las instrucciones que aparecen a continuación para instalarlo.

1. Desconecte el teléfono T10 de la toma de la línea telefónica.
2. Dé la vuelta al teléfono T10 y retire el auricular del conector para auriculares (10).
3. Inserte el auricular nuevo en el conector para auriculares (10).
4. Mueva el interruptor de selección de auricular a la posición H (5).
5. Vuelva a conectar el teléfono T10 a la toma de la línea telefónica.

## RESOLUCIÓN DE PROBLEMAS

### PROBLEMA

*No se escucha el tono de llamada.*

Asegúrese de que todas las conexiones sean correctas y compruebe su firmeza.

Asegúrese de haber pulsado el botón de auricular  y de que las luces indicadores de conexión y uso estén encendidas.

Ajuste el control del volumen de escucha.

Compruebe que el auricular esté bien centrado en la oreja.

### PROBLEMA

*La persona que llama no me puede escuchar.*

Asegúrese de que el botón Mute  no esté activado y de que la luz indicadora correspondiente esté apagada.

Ajuste el auricular de modo que el micrófono quede más cerca de la boca.

### ASISTENCIA TÉCNICA DE PLANTRONICS

Para obtener más información, llame al 902 41 51 91 o visite [www.plantronics.com](http://www.plantronics.com).

## PIEZAS Y ACCESORIOS OPTATIVOS

---

Toda la gama de auriculares de Plantronics está disponible para su uso con el teléfono para auriculares T10. Póngase en contacto con el proveedor de Plantronics para obtener más información sobre los siguientes productos:

1. Auricular Supra™
2. Auricular TriStar™
3. Auricular Encore™
4. Auricular DuoPro™

## GARANTÍA Y SERVICIO

---

- Plantronics garantiza el estado satisfactorio del equipo con respecto a defectos de fabricación o en los materiales durante dos años a partir de la fecha de compra. (Conserve la factura original.)
- Este producto debe instalarse y utilizarse de conformidad con las instrucciones proporcionadas en la presente Guía del usuario. Las operaciones de mantenimiento deben realizarse en un centro de mantenimiento autorizado de Plantronics. De lo contrario, la garantía puede quedar anulada.
- Esto no afecta a sus derechos legales de acuerdo con la ley.

# BIENVENUE

## Téléphone à micro-casque T10

Merci d'avoir choisi le téléphone à micro-casque T10.

Ce guide de l'utilisateur vous indiquera comment installer votre téléphone à micro-casque T10 et maîtriser son fonctionnement de base.

## LEGENDE DU SCHEMA

### AVANT DE LA BASE

- 1 Porte micro-casque
- 2 Témoin de ligne
- 3 Cadran de numérotation à douze touches
- 4 Touche de réglage de l'option Rappel
- 5 Touche de sélection du micro-casque
- 6 Bouton de volume de la sonnerie
- 7 Touche Rappel
- 8 Indicateur de la touche secret
- 9 Touche secret
- 10 Prise du micro-casque
- 11 Touche Micro-Casque
- 12 Témoin lumineux de marche
- 13 Contrôle du volume d'écoute

- 14 Touche de rappel du dernier numéro composé
- 15 Contrôle de la tonalité

### ARRIERE DE LA BASE

- 16 Prise téléphonique
- 17 Cordon téléphonique

### MICRO-CASQUE

- 18 Câble
- 19 Pince à vêtement
- 20 Serre-tête réglable
- 21 Ensemble micro-casque
- 22 Perche de microphone
- 23 Contours d'oreille (3 tailles)
- 24 Bague d'attache à rotule
- 25 Ensemble d'oreillettes

## INFORMATIONS DE SECURITE IMPORTANTES



### LISEZ LES INSTRUCTIONS SUIVANTES AVANT L'UTILISATION :

**Lorsque vous utilisez votre équipement téléphonique, il convient de toujours suivre les précautions de sécurité fondamentales pour réduire les risques d'incendie, de choc électrique et de blessures corporelles :**

1. Lisez et assurez-vous d'avoir compris toutes les instructions.
2. Suivez tous les avertissements et instructions marqués sur le produit. Le symbole  identifie et signale à l'utilisateur la présence d'instructions importantes en matière de fonctionnement et de maintenance.
3. Débranchez le produit de la prise téléphonique avant de le nettoyer. N'utilisez pas de nettoyant liquide ou en aérosol. Utilisez un chiffon humide pour le nettoyage.
4. Tenez la base éloignée de l'eau, par exemple d'une baignoire, d'un récipient de lavage, d'un évier ou d'un baquet, d'un sous-sol humide ou d'une piscine.

5. Ne placez pas ce produit sur un support instable. Il peut tomber et subir de graves dommages.
6. Les fentes et ouvertures situées sur la base, sous le produit et à l'arrière, sont prévues pour la ventilation afin de le protéger d'une surchauffe ; ces ouvertures ne doivent pas être bloquées ni couvertes. Les ouvertures ne doivent jamais être bloquées en plaçant le produit sur un lit, un canapé, un tapis ou tout autre surface semblable. Ce produit ne doit jamais être placé près ou sur un radiateur, ou à proximité d'une source de chaleur. Ce produit ne doit pas être placé dans une installation fermée sans ventilation appropriée.
7. Ce produit doit uniquement fonctionner sous la tension basse de votre ligne téléphonique. Aucun câble d'alimentation séparé n'est nécessaire.
8. Ne placez aucun objet sur le cordon de connexion. Ne placez pas ce produit dans un lieu de passage où le cordon sera écrasé sous les pas.
9. Ne surchargez pas les prises téléphoniques pour éviter tout risque d'incendie ou de choc électrique.
10. N'insérez jamais d'objets de toute sorte dans les fentes de la base de ce produit. Ils pourraient entrer en contact avec des points de tension élevée ou créer un court circuit avec des pièces, ce qui se traduirait par un risque d'incendie ou de choc électrique. Ne renversez pas de liquide, quel qu'il soit, sur le produit.
11. Afin de réduire tout risque de choc électrique, ne démontez pas ce produit vous-même. Apportez-le à du personnel de service qualifié, en cas de besoin de maintenance ou de réparation. L'ouverture ou le retrait des couvercles vous expose à des tensions élevées ou à d'autres dangers. Si vous ne remontez pas correctement le produit vous risquez de provoquer des chocs électriques lors de son utilisation.
12. N'utilisez pas votre équipement téléphonique pendant un orage. Les éclairs peuvent être à l'origine d'un choc électrique.
13. N'utilisez pas votre équipement téléphonique pour signaler une fuite de gaz située à proximité du téléphone.
14. Débranchez ce produit de la prise murale et adressez-vous à du personnel de service qualifié dans les situations suivantes :
  - a) Lorsque le cordon d'alimentation ou le connecteur est endommagé ou usé.
  - b) Si du liquide a été renversé sur le produit.
  - c) Si le produit a été exposé à la pluie ou à l'eau.

- d) Si le produit ne fonctionne pas normalement malgré une utilisation conforme aux instructions d'utilisation. Ne réglez que les contrôles cités dans les instructions d'utilisation car un réglage inapproprié d'autres contrôles peut endommager le produit et risque de nécessiter de longues réparations par un technicien qualifié pour rétablir le fonctionnement normal du produit.
  - e) Si le produit est tombé ou si la base est endommagée.
  - f) Si les performances du produit changent sensiblement.
15. Ne procédez jamais au câblage d'un téléphone lors d'un orage.
  16. N'installez jamais de prise téléphonique dans des lieux humides, à moins que la prise soit conçue pour fonctionner dans un tel environnement.
  17. Ne touchez jamais des câbles ou terminaux téléphoniques non isolés à moins que la ligne téléphonique ait été déconnectée de l'interface réseau.
  18. Soyez prudent lors de l'installation ou de la modification de lignes téléphoniques.
  19. Eloignez les produits, cordons et câbles de machines en fonctionnement.

**Plantronics B.V. déclare par la présente que le téléphone à micro-casque T10 est conforme aux exigences fondamentales et aux autres dispositions importantes de la directive 1999/5/EC.**

**Un exemplaire de la déclaration de conformité aux exigences fondamentales de la Directive 1999/5/EC est disponible à l'adresse : [www.plantronics.com/documentation](http://www.plantronics.com/documentation).**

## INSTALLATION

**Fig. A.** Connectez le téléphone à la prise téléphonique murale à l'aide du cordon téléphonique.

**Fig. B.** Retournez la base du T10 et insérez le porte micro-casque.

Réglez le bouton de volume de la sonnerie des appels entrants à un niveau acceptable.

Branchez le câble du micro-casque à la prise du micro-casque.

Pour la plupart des utilisateurs, la touche Rappel R doit être réglée à 3. Si cela ne fonctionne pas correctement, vous pouvez essayer d'autres réglages. Cela n'endommagera pas le T10, le système téléphonique ou votre ligne téléphonique.

## UTILISATION DU MICRO-CASQUE

Le micro-casque fourni avec le téléphone à micro-casque T10 peut être utilisé avec le serre-tête réglable ou avec un modèle contour d'oreille.

### UTILISATION DU SERRE-TETE

**Fig. C.** Insérez le serre-tête réglable à l'arrière de l'ensemble micro-casque. Ajustez l'ensemble d'oreillettes dans l'ensemble micro-casque de façon à aligner l'encoche de la bague avec la perche de microphone.

**Fig. D.** Placez le micro-casque sur une oreille et ajustez le serre-tête réglable jusqu'à obtenir une position confortable. Positionnez la perche de microphone près du coin de votre bouche.

### UTILISATION DU CONTOUR D'OREILLE

**Fig. E.** Insérez la bague d'attache à rotule dans l'ensemble micro-casque. Insérez l'un des contours d'oreille dans la bague d'attache à rotule. Essayez toutes les tailles pour déterminer laquelle vous convient le mieux. Placez le contour d'oreille sur votre oreille et positionnez la perche de microphone près du coin de votre bouche.

### PINCE A VETEMENT

**Fig. F.** La pince à vêtement permet de libérer le micro-casque du poids du câble. Attachez la pince sur vos vêtements au niveau de la poitrine. Laissez suffisamment de mou au câble (environ 15 cm) afin de pouvoir tourner la tête sans tirer sur le micro-casque ou la pince à vêtement. Vous pouvez maintenant effectuer ou recevoir des appels.

## PASSAGE D'UN APPEL

**Fig. G.** Une fois le micro-casque en place, passez un appel en appuyant sur le bouton micro-casque  (les indicateurs de témoin de ligne sont allumés). Attendez la tonalité. Composez le numéro souhaité à l'aide du clavier de numérotation à douze touches. Lorsque votre interlocuteur répond, parlez normalement. S'il ne vous entend pas, reportez-vous à la section Dépannage (page 44). Ajustez le volume d'écoute et le contrôle de la tonalité pour entendre votre interlocuteur.

## RECEPTION D'UN APPEL

Une fois le micro-casque en place, lorsqu'une sonnerie vous signale un appel entrant, appuyez sur le bouton micro-casque  pour répondre à l'appel (les indicateurs de témoin de ligne sont allumés).

## CARACTERISTIQUES DU PRODUIT

### RAPPEL DU DERNIER NUMERO COMPOSE

La base enregistre le dernier numéro composé. Celui-ci sera automatiquement recomposé en appuyant sur la touche de rappel du dernier numéro composé .

### RAPPEL R

Si votre service téléphonique comprend l'option d'appel en attente, ce bouton R vous permet de passer d'un appel à l'autre. Lorsque votre téléphone vous signale un deuxième appel, appuyez sur ce bouton R pour mettre en attente l'appel en cours et pour vous connecter immédiatement au deuxième appel. Appuyez une nouvelle fois sur le bouton R pour vous reconnecter au premier interlocuteur. Cette fonction peut également être utilisée dans la plupart des systèmes de téléphonie d'entreprise pour transférer un appel à un autre poste. Appuyez sur le bouton R, attendez la tonalité puis composez le numéro du poste. Lorsque vous entendez la sonnerie du poste en question, appuyez à nouveau sur le bouton R ou raccrochez pour transférer l'appel.

### TOUCHE SECRET

Lorsque vous activez ce bouton , votre interlocuteur ne vous entend pas mais vous pouvez toujours l'entendre.

### TONALITE

La qualité (aigus/graves) des appels entrants peut être ajustée en réglant le contrôle de la tonalité .

## MISE A NIVEAU DE VOTRE MICRO-CASQUE

La touche de sélection du micro-casque vous permet de mettre à niveau le micro-casque DuoSet® initialement fourni avec le T10. Le produit est livré avec la touche à la position S, ce qui correspond au micro-casque fourni.

Si vous souhaitez mettre votre produit à niveau pour bénéficier d'un micro-casque de la gamme Plantronics offrant un confort de port toute la journée, tel que DuoPro™ ou Encore®, procurez-vous votre nouveau micro-casque auprès de votre fournisseur Plantronics et suivez les instructions ci-dessous pour installer le nouveau micro-casque.

1. Déconnectez le T10 de la ligne téléphonique sur la prise murale.
2. Retournez le T10 et retirez le micro-casque de la prise du micro-casque (10).
3. Insérez le nouveau micro-casque dans la prise du micro-casque (10).
4. Mettez la touche de sélection du micro-casque en position H (5).
5. Reconnectez le T10 à la ligne téléphonique sur la prise murale.

## DEPANNAGE

### PROBLEME

*Je n'entends pas de tonalité.*

Assurez-vous que toutes les connexions sont correctes et fermes.

Assurez-vous que vous avez appuyé sur le bouton micro-casque  et que les indicateurs de témoin de ligne sont allumés.

Réglez le contrôle du volume d'écoute.

Assurez-vous que le micro-casque est centré sur votre oreille.

### PROBLEME

*Mon interlocuteur n'entend pas ma voix.*

Assurez-vous que la touche secret  est désactivée et que l'indicateur de la touche secret est éteint.

Ajustez le micro-casque de manière à ce que le microphone soit plus proche de votre bouche.

### ASSISTANCE TECHNIQUE PLANTRONICS

Pour en savoir plus, appelez le 0825 082 599 ou rendez-vous sur le site Internet [www.plantronics.com](http://www.plantronics.com).

## PIECES ET ACCESSOIRES EN OPTION

---

L'ensemble de la gamme de micro-casques Plantronics est disponible pour une utilisation avec le téléphone à micro-casque T10. Adressez-vous à votre fournisseur Plantronics pour en savoir plus sur les produits suivants :

1. Micro-casque Supra™
2. Micro-casque TriStar®
3. Micro-casque Encore®
4. Micro-casque DuoPro™

## GARANTIE ET SERVICES

---

- Plantronics garantit la condition satisfaisante de l'équipement en ce qui concerne les défauts de fabrication et matériels pendant 2 ans à compter de la date d'achat (veuillez conserver le reçu d'origine).
- Ce produit doit être installé et utilisé selon les instructions détaillées dans ce Guide de l'utilisateur. Il doit en outre être réparé dans un centre de service approuvé par Plantronics. Si ces conditions ne sont pas respectées, la garantie peut être annulée.
- Cela n'affecte pas vos droits statutaires.

# INTRODUZIONE

## Telefono con cuffia T10

Grazie per aver scelto il telefono con cuffia T10 di Plantronics.

Questa guida dell'utente contiene informazioni utili relative all'installazione del telefono con cuffia T10 e alle relative funzioni principali.

## LEGENDA

### PARTE ANTERIORE DELLA BASE

- 1 Supporto per la cuffia
- 2 Indicatore luminoso on line
- 3 Tastiera a dodici tasti
- 4 Interruttore per la regolazione del tempo per TBR (Timed Break Recall)
- 5 Selettore della cuffia
- 6 Controllo del volume della suoneria
- 7 Pulsante flash
- 8 Indicatore luminoso di esclusione microfono
- 9 Pulsante di esclusione microfono
- 10 Presa per la cuffia
- 11 Selettore Cuffia
- 12 Indicatore luminoso di attività
- 13 Controllo del volume di ascolto

14 Pulsante di ripetizione dell'ultimo numero

15 Controllo del tono

### PARTE POSTERIORE DELLA BASE

16 Jack della linea telefonica

17 Cavo di connessione alla linea

### CUFFIA

18 Cavo

19 Clip fermacavetto

20 Archetto regolabile

21 Attacco della cuffia

22 Asta portamicrofono

23 Supporti per orecchio (3 misure)

24 Snodo sferico dell'auricolare

25 Gruppo cuscinetto auricolare



## IMPORTANTI ISTRUZIONI SULLA SICUREZZA

### LEGGERE LE SEGUENTI ISTRUZIONI PRIMA DELL'USO:

**Quando si utilizza l'apparecchio telefonico, è consigliabile attenersi a semplici precauzioni di sicurezza per ridurre il rischio di incendio, scosse elettriche e danni alle persone, incluse le seguenti:**

1. Leggere e capire le istruzioni.
2. Seguire tutte le avvertenze e le istruzioni indicate sul prodotto. Il simbolo  identifica importanti istruzioni riguardanti le funzioni e l'assistenza e le segnala all'utente.
3. Scollegare il prodotto dalla presa telefonica prima di pulirlo. Non utilizzare detergenti liquidi o nebulizzatori. Utilizzare un panno umido per la pulizia.
4. Non collocare la base vicino all'acqua, ad esempio vicino a una vasca da bagno, a una bacinella, al lavandino della cucina o a un mastello per il bucato, in uno scantinato umido o nei pressi di una piscina.

5. Non posizionare questo prodotto su un carrello, un supporto o un tavolo instabili. Il prodotto potrebbe cadere e danneggiarsi gravemente.
6. Gli slot e le aperture della base e della parte inferiore o posteriore sono utilizzate per la ventilazione per evitare il surriscaldamento. Non bloccare o coprire queste aperture. Non ostruire mai le aperture posizionando il prodotto su letti, divani, tappeti o altre superfici simili. Non posizionare mai questo prodotto vicino o sopra a un radiatore o altra fonte di calore. In mancanza di un'adeguata ventilazione, è consigliabile non collocare questo prodotto in un sistema incorporato.
7. Questo prodotto funziona solo tramite l'alimentazione a basso voltaggio della linea telefonica. Non è richiesto nessun alimentatore separato.
8. Assicurarsi che nessun oggetto sia collocato sul cavo di collegamento al telefono. Per evitare che il cavo venga calpestato e si rovini, non posizionare questo prodotto in un'area di passaggio.
9. Non sovraccaricare le prese del telefono, per evitare incendi o scosse elettriche.
10. Non inserire mai alcun tipo di oggetto all'interno del prodotto attraverso gli slot della base, poiché si potrebbero toccare punti di alta tensione o provocare cortocircuiti e pertanto causare incendi o scosse elettriche. Evitare di versare sostanze liquide di qualsiasi tipo sul prodotto.
11. Per evitare il rischio di scosse elettriche, non smontare il prodotto. Se fossero necessari interventi di assistenza o riparazione, rivolgersi a personale di assistenza qualificato. Non aprire o rimuovere le cover per evitare il rischio di scosse elettriche o di pericoli di altro tipo. Un errato assemblaggio può provocare scosse elettriche quando il prodotto viene riutilizzato.
12. Evitare di utilizzare l'apparecchio telefonico durante i temporali per evitare il rischio di scosse elettriche dai fulmini.
13. Non utilizzare il telefono per segnalare una perdita di gas in prossimità della perdita stessa.
14. Scollegare il prodotto dalla presa a parete e rivolgersi al personale di assistenza qualificato nelle seguenti circostanze:
  - a) Quando il cavo di alimentazione o lo spinotto è danneggiato o logorato.
  - b) Se è stato versato del liquido all'interno del prodotto.
  - c) Se il prodotto è stato esposto a pioggia o acqua.
  - d) Se il prodotto non funziona normalmente seguendo le istruzioni. Regolare solo i controlli per i quali viene fornita una spiegazione nelle istruzioni poiché la regolazione non corretta degli altri controlli potrebbe provocare danni e, probabilmente, richiederebbe l'intervento specializzato di un tecnico qualificato per ripristinare il regolare funzionamento del prodotto.



- e) Se il prodotto è caduto o la base è danneggiata.
- f) Se il prodotto presenta una notevole variazione delle prestazioni.
- 15. Non installare mai l'impianto telefonico durante un temporale.
- 16. Non installare mai le prese del telefono in punti umidi, salvo che la presa non sia stata progettata appositamente per resistere all'umidità.
- 17. Non toccare mai i cavi del telefono non isolati, salvo che la linea telefonica non sia stata scollegata dalla rete.
- 18. È necessario prestare estrema cautela durante l'installazione o la modifica delle linee telefoniche.
- 19. Tenere tutti i prodotti e i cavi lontano da macchinari in movimento.

**Plantronics B.V. dichiara che il telefono con cuffia T10 è conforme ai requisiti essenziali e ad altre disposizioni rilevanti della Direttiva 1999/5/EC.**

**È inoltre possibile trovare una copia della dichiarazione di conformità ai requisiti fondamentali previsti dalla norma 1999/5/CE all'indirizzo [www.plantronics.com/documentation](http://www.plantronics.com/documentation).**

## IMPOSTAZIONI

---

**Figura A.** Collegare il telefono alla presa telefonica a parete utilizzando il cavo di connessione alla linea.

**Figura B.** Capovolgere la base del telefono T10 e inserire il supporto per la cuffia.

Impostare il controllo del volume della suoneria per le chiamate in arrivo al livello desiderato.

Inserire il cavo della cuffia nella presa per la cuffia.

Generalmente il controllo flash **R** dovrebbe essere impostato su 3. Se questo non funzionasse, è possibile provare con altre impostazioni senza danneggiare il telefono con cuffia T10, gli altri telefoni o la linea telefonica.

## UTILIZZO DELLA CUFFIA

---

La cuffia in dotazione con il telefono T10 può essere utilizzata con un archetto regolabile o con uno dei supporti per orecchio.

## UTILIZZO DELL'ARCHETTO

**Figura C.** Inserire l'archetto regolabile nella parte posteriore dell'attacco della cuffia. Inserire il gruppo cuscinetto auricolare nell'attacco della cuffia, allineando l'incavo dell'anello con l'asta portamicrofono.

**Figura D.** Posizionare la cuffia su uno dei due orecchi e regolarla fino al raggiungimento di una posizione adeguata spostando l'archetto regolabile. Posizionare l'asta portamicrofono vicino alla bocca.

## UTILIZZO DEL SUPPORTO REGOLABILE PER L'ORECCHIO

**Figura E.** Inserire lo snodo sferico dell'auricolare nell'attacco della cuffia. Inserire un supporto per l'orecchio nello snodo sferico. Potrebbe essere necessario provare tutte le misure per trovare quella più comoda. Posizionare il supporto per orecchio sopra l'orecchio e l'asta portamicrofono vicino alla bocca.

## CLIP FERMACAVETTO

**Figura F.** La clip fermacavetto alleggerisce la cuffia dal peso del cavo. Applicare la clip agli abiti all'altezza del torace. Allentare sufficientemente il cavo (circa 15 cm) in modo da poter muovere la testa senza tirare la cuffia o la clip fermacavetto. A questo punto, è possibile effettuare o ricevere le chiamate.

## EFFETTUARE UNA CHIAMATA

---

**Figura G.** Quando la cuffia è in posizione, è possibile effettuare una chiamata premendo il selettore cuffia  (l'indicatore luminoso di attività e l'indicatore luminoso di modalità online sono accessi). Attendere il segnale di centrale. Comporre il numero desiderato utilizzando la tastiera a dodici tasti. Quando la persona chiamata risponde, parlare normalmente. Se l'interlocutore non riesce a sentire l'utente della cuffia, consultare la Risoluzione dei problemi (pagina 52). Regolare il controllo del volume di ascolto e il controllo del tono come richiesto per riuscire a sentire il chiamante.

## RICEVERE UNA CHIAMATA

---





Quando la cuffia è in posizione e la suoneria segnala l'arrivo di una chiamata, premere il selettore cuffia  per rispondere (l'indicatore luminoso di attività e l'indicatore luminoso di modalità online sono accessi).

## CARATTERISTICHE DEL PRODOTTO

### RIPETIZIONE DELL'ULTIMO NUMERO

La base memorizza l'ultimo numero che è stato composto. L'ultimo numero può essere ripetuto automaticamente premendo il pulsante di ripetizione dell'ultimo numero .

### PULSANTE FLASH

Se il servizio telefonico utilizzato comprende la messa in attesa delle chiamate, il pulsante consente di passare da una chiamata all'altra. Quando il telefono segnala una seconda chiamata in arrivo, premere il pulsante  per mettere in attesa la chiamata in corso e per ricevere immediatamente la seconda chiamata. Premere nuovamente il pulsante  per ritornare al primo chiamante. Questa funzione può essere utilizzata con la maggior parte dei telefoni anche per trasferire una chiamata a un altro interno. Premere il pulsante  fino a sentire il segnale di centrale, quindi digitare l'interno. Quando si sente il segnale di chiamata, premere nuovamente il pulsante  o riagganciare per trasferire la chiamata.

### ESCLUSIONE MICROFONO

Quando si attiva il pulsante , il chiamante non può udire la voce del ricevente, ma il ricevente può ancora udire il chiamante.

### TONO

La qualità degli alti e dei bassi può essere regolata tramite il controllo del tono.

## AGGIORNAMENTO DELLA CUFFIA

Il selettore della cuffia consente di sostituire la cuffia DuoSet®, originariamente in dotazione, con la nuova cuffia T10. L'unità dovrebbe essere fornita con l'interruttore in posizione S: la posizione corretta per la cuffia in dotazione.

Se si desidera effettuare l'aggiornamento a una della cuffie della gamma Plantronics per un comfort prolungato, quali DuoPro™ o Encore®, è necessario acquistare la nuova cuffia dal rivenditore Plantronics e seguire le istruzioni di seguito per l'installazione della nuova cuffia.

1. Scollegare il telefono con cuffia T10 dalla linea telefonica dalla presa a parete.
2. Capovolgere il telefono con cuffia T10 e rimuovere la cuffia dall'apposita presa (10)
3. Inserire una nuova cuffia nella presa per la cuffia (10)
4. Spostare il selettore della cuffia sulla posizione H (5)
5. Ricollegare il telefono con cuffia T10 alla linea telefonica tramite la presa a parete.

## RISOLUZIONE DEI PROBLEMI

### PROBLEMA

*Non sento il segnale di centrale.*

Assicurarsi che tutti i collegamenti siano corretti e stabili.

Assicurarsi di avere premuto il selettore cuffia  e che l'indicatore luminoso di attività e di modalità online siano accesi.

Regolare il controllo del volume di ascolto.

Assicurarsi che la cuffia sia centrata sull'orecchio.

### PROBLEMA

*Il chiamante non riesce a sentire l'utente della cuffia.*

Assicurarsi che il pulsante di esclusione microfono  sia disattivato e l'indicatore luminoso di esclusione microfono sia spento.

Regolare la cuffia avvicinando il microfono alla bocca.

### ASSISTENZA PLANTRONICS

Per ulteriori informazioni chiamate il numero 800 950934 o visitate il sito Web all'indirizzo [www.plantronics.com](http://www.plantronics.com)

## RICAMBI E ACCESSORI

---

Per il telefono con cuffia T10 è disponibile l'intera gamma di cuffie Plantronics. Chiedete al fornitore di zona Plantronics le informazioni relative a:

1. Cuffia Supra™
2. Cuffia TriStar®
3. Cuffia Encore®
4. Cuffia DuoPro™

## GARANZIA E ASSISTENZA

---

- Plantronics garantisce il buono stato del prodotto in relazione a difetti di fabbricazione e di materiali per 2 anni dalla data di acquisto (conservare la ricevuta originale).
- Questo prodotto deve essere installato e utilizzato secondo le istruzioni specificate nella Guida dell'utente. L'assistenza deve essere fornita da un Centro Assistenza Plantronics autorizzato. La mancata osservanza di tali condizioni potrebbe invalidare la garanzia.
- I diritti legali vengono comunque tutelati.

# VELKOMMEN

## T10-hodesettelefon

Takk for at du har valgt T10-hodesettelefonen fra Plantronics.

I denne brukerveiledningen får du hjelp til å installere T10-hodesettelefonen og forklaring på hvordan du bruker den.

## DIAGRAMNØKKE

### FREMSIDEN AV BASEENHETEN

- 1 Hodesettholder
- 2 Online-indikatorlampe
- 3 Talltaster (12 taster)
- 4 Blinkende tidsinnstillingsbryter
- 5 Bryter for valg av hodesett
- 6 Ringe volumkontroll
- 7 Overføringsknapp
- 8 Dempingsindikatorlampe
- 9 Dempingsknapp
- 10 Hodesettuttak
- 11 Hodesettknapp
- 12 Driftsindikatorlampe
- 13 Volumkontroll
- 14 Gjenta nummer-knapp
- 15 Tonekontroll

### BAKSIDEN AV BASEENHETEN

- 16 Inntak for telefonledning
- 17 Telefonledning

### HODESETTET

- 18 Kabel
- 19 Klesklemme
- 20 Justerbar hodebøyle
- 21 Hodesettmonteringsfeste
- 22 Mikrofonbøyle
- 23 Ørebøyle (3 størrelser)
- 24 Dreibar kulering
- 25 Øreputemonteringsfeste

## VIKTIG SIKKERHETSINFORMASJON



### LES DISSE INSTRUKSJONENE FØR BRUK:

**Når du bruker telefonutstyret, bør du alltid følge forholdsreglene nedenfor slik at du reduserer faren for brann, elektrisk støt og personskader:**

1. Les og gjør deg forstått med alle instruksjonene.
2. Følg alle advarsler og instruksjoner som produktet er merket med. Symbolet  viser til og advarer brukeren om tekst som inneholder viktige bruker- og serviceinstruksjoner.
3. Koble produktet fra telefonuttaket før du rengjør det. Ikke bruk flytende rengjøringsmidler eller sprayrengjøringsmidler. Bruk en fuktig klut når du rengjør hodesettet.
4. Ikke plasser baseenheten i nærheten av vann, for eksempel ved et badekar, en vaskeservant, oppvaskkum eller utslagsvask, i en råkjeller eller i nærheten av et svømmebasseng.

5. Ikke plasser produktet på en ustøt vogn, hylle eller et ustøtt bord. Dersom produktet faller i gulvet, kan produktet få store skader.
6. Baseenheten og frem- og baksiden av enheten er utstyrt med hull og åpninger for at enheten skal ventileres og beskyttes mot overoppheting. Disse åpningene må ikke blokkeres eller tildekkkes. Åpningene må aldri blokkeres ved at produktet plasseres i en seng, sofa, på et teppe eller lignende overflater. Produktet må aldri plasseres nær eller over et varmeelement eller en ovn. Produktet må ikke plasseres i en innebygd installasjon uten forsvarlig ventilering.
7. Produktet må kun drives av lavspentstrømmen fra telefonledningen. Det er ikke nødvendig med annen strømforsyning.
8. Ikke la gjenstander ligge på telefonilkoblingsledningen. Ikke plasser produktet med ledningen liggende slik at personer kan tråkke på den.
9. Overbelastning av telefonuttaket kan resultere i brann eller elektrisk støt.
10. Ikke putt gjenstander av noe slag inn i baseenhetshullene på produktet fordi gjenstandene kan komme borti farlige områder med spenning eller kortslutte deler, som kan resultere i brann eller elektrisk støt. Ikke søl flytende væske av noe slag på produktet.
11. Reduser faren for elektrisk støt ved ikke å demontere dette produktet på egen hånd, men ta produktet med til kvalifisert personell dersom det er nødvendig med service eller reparasjon. Hvis du åpner eller flytter på deksler, kan du utsette deg for farlig elektrisk spenning eller andre farer. Feil montering kan føre til elektrisk støt når produktet tas i bruk.
12. Unngå bruk av telefonutstyret i tordenvær. Det kan være fare for elektrisk støt fra lyn.
13. Ikke bruk telefonutstyret for å rapportere om en gasslekkasje hvis du befinner deg i området nær lekkasjen.
14. Koble produktet fra vegguttaket, og lever produktet til service hos kvalifisert servicepersonell dersom følgende oppstår:
  - a) Strømforsyningsledningen eller -kontakten er skadet eller utslitt
  - b) Det er kommet flytende væske inn i produktet.
  - c) Produktet har blitt utsatt for regn eller vannsøl.
  - d) Produktet fungerer ikke som normalt selv om du følger brukerinstruksjonene. Juster kun de kontrollene som er beskrevet i brukerinstruksjonene, fordi feiljusteringer av andre kontroller kan resultere i skade og kreve arbeid utført av en kvalifisert tekniker for at produktet skal fungere normalt igjen.
  - e) Produktet har blitt mistet i gulvet, eller baseenheten er skadet.
  - f) Produktets ytelse er tydelig svekket.

15. Aldri installer telefonledningsnettlet i lyn- og tordenvær.
16. Aldri installer telefonuttak der det er vått hvis ikke uttaket er spesielt beregnet på våte rom.
17. Aldri ta på uisolerte telefonledninger eller -tilkoblingspunkter når telefonledningen er koblet til ved nettverksgrensesnittet.
18. Vær forsiktig når du installerer eller endrer på telefonledninger.
19. Hold alle produktledninger og -kabler på betryggende avstand fra maskiner i bruk.

**Plantronics B.V. erklærer herved at denne T10-hodesettelefonen er i samsvar med de vesentlige kravene og andre relevante forskrifter i direktiv 1999/5/EC.**

**En kopi av Samsvarserklæringen med de viktigste kravene i 1999/5/EC finnes på [www.plantronics.com/documentation](http://www.plantronics.com/documentation).**

## SLIK SETTER DU OPP HODESETTELEFONEN

**Fig. A.** Koble telefonen til vegguttaket med telefonledningen.

**Fig. B.** Legg T10en på siden, og monter hodesettholderen. Angi ringevolumkontrollen for innkommende samtaler til ønsket nivå. Sett inn hodesettkabelen i hodesettuttaket.

For de fleste brukere skal overføringskontrollen R angis til 3, men dersom dette ikke fungerer, kan du prøve andre innstillinger. Dette vil verken skade T10en, telefonsystemet eller telefonledningen.

## SLIK BRUKER DU HODESETTET

Hodesettet som følger med T10-hodesettelefonen, kan brukes med den justerbare hodebøylen eller med en av ørebøylene.

### SLIK BRUKER DU HODEBØYLEN

**Fig. C.** Trykk fast den justerbare hodebøylen på baksiden av hodesettmonteringsfestet. Trykk fast øreputemonteringsfestet på hodesettmonteringsfestet, slik at hakket i ringen plasseres som vist på illustrasjonen, i forhold til mikrofonbøylen.

**Fig. D.** Plasser hodesettet komfortabelt over begge ørene ved å bevege på den justerbare hodebøylen. Plasser mikrofonbøylen nær munnen slik at du kan snakke i den.

### SLIK BRUKER DU ØREBØYLEN

**Fig. E.** Trykk fast den dreibare kuleringen på hodesettmonteringsfestet. Sett en av ørebøylene inn i den dreibare kulen. Finn ut hvilken av de tre størrelsene som er mest behagelig for deg. Fest ørebøylen over øret, og plasser mikrofonbøylen nær munnen slik at du kan snakke i den.

### KLESKLEMMEN

**Fig. F.** Klesklemmen gjør at hodesettkabelen ikke føles tung når du har på deg hodesettet. Fest klemmen på tøyet i brysthøyde. La det være nok slakk i kabelen (omtrent 15 cm) til at du kan bevege hodet fritt, uten å dra i hodesettet eller klesklemmen. Nå er du klar til å ringe eller motta samtaler.

## SLIK RINGER DU

**Fig. G.** Når hodesettet er komfortabelt plassert på hodet, kan du ringe ved først å trykke på hodesettknappen  (drifts- og online-indikatorlampene lyser). Vent til du hører summetonen. Slå ønsket nummer ved å bruke talltastene. Snakk normalt når personen du ringer til, svarer. Dersom personen du ringer, ikke kan høre deg, se Problemløsning (side 60). Juster volum- og tonekontrollene helt til du kan høre personen i andre enden.

## SLIK MOTTAR DU EN SAMTALE

Når hodesettet er komfortabelt plassert på hodet, og ringevolumet signaliserer en innkommende samtale, trykker du på hodesettknappen  for å motta samtalen (drifts- og online-indikatorlampene lyser).

## FUNKSJONENE

### GJENTA NUMMER

Baseenheten lagrer det siste nummeret som ble slått. Det siste nummeret blir automatisk gjentatt når du trykker på gjenta nummer-knappen .

### OVERFØR R

Dersom du har "samtale venter"-funksjon i abonnementet ditt, kan du bruke knappen til å bytte mellom to samtaler. Når du mottar en ny innkommende samtale, trykker du på knappen for å plassere samtalen du holder på med, på venting, og for øyeblikkelig å koble inn samtale nummer to. Når du trykker på knappen igjen, går du

tilbake til den første samtalen. Denne funksjonen kan også brukes med de fleste kontortelefonssystemer for å overføre en samtale til et annet internummer. Trykk på knappen **R**, og vent på summetonen før du slår internummeret. Når det ringer hos personen du overfører samtalen til, trykker du på knappen igjen eller legger på røret for å overføre samtalen.

#### DEMP

Når du aktiverer knappen , kan ikke personen i den andre enden høre stemmen din, men du kan fortsatt høre personen i den andre enden.

#### STONE

Diskant- og basskvaliteten på innkommende samtaler kan justeres ved å bevege på tonekontrollen mellom knappen .

## SLIK OPPGRADERER DU HODESETTET

Ved hjelp av bryteren for valg av hodesett kan du enkelt oppgradere fra DuoSet®-hodesettet som leveres sammen med T10en. T10en skal leveres med valgbryteren i S-posisjonen, som er den korrekte innstillingen for hodesettet som følger med.

Hvis du ønsker å oppgradere til et av Plantronics mange hodesett som gir komfort dag etter dag, for eksempel DuoPro™ eller Encore™, kan du kjøpe det nye hodesettet hos Plantronics-leverandøren og følge installeringsinstruksjonene nedenfor.

1. Ta ut telefonledningen fra vegguttaket
2. Legg T10en på siden, og koble hodesettet fra hodesettuttaket (10)
3. Koble til det nye hodesettet i hodesettuttaket (10)
4. Sett bryteren for valg av hodesett i H-posisjonen (5)
5. Koble telefonledningen i vegguttaket igjen

## PROBLEMLØSING

### PROBLEM

*Jeg hører ingen summetone.*

Kontroller at alle koblingene sitter riktig og ordentlig i.

Kontroller at du har trykket på hodesettknappen  og at drifts-og online-indikatorlampene lyser.

Juster volumkontrollen.

Kontroller at hodesettet er riktig plassert over øret.

### PROBLEM

*Personen som ringer, kan ikke høre meg.*

Kontroller at dempingsknappen  er slått av og at dempingsindikatorlampen ikke lyser.

Juster hodesettet slik at mikrofonen er så nær munnen som mulig.

### PLANTRONICS KUNDESTØTTELEFON

Hvis du ønsker mer informasjon, kan du ringe 800 11336 eller gå til [www.plantronics.com](http://www.plantronics.com)

## TILLEGGSDELER OG -UTSTYR

---

Alle Plantronics-hodesett kan brukes sammen med T10-hodesettelefonen.

Spør Plantronics-leverandøren når det gjelder informasjon om følgende hodesett:

1. Supra™ -hodesett
2. TriStar™ -hodesett
3. Encore™ -hodesett
4. DuoPro™ -hodesett

## GARANTI OG SERVICE

---

- Plantronics garanterer at dette utstyret fungerer tilfredsstillende uten defekter med hensyn til produksjon og materialer i 2 år fra kjøpsdatoen. (Ta vare på originalkvitteringen.)
- Dette produktet må installeres og brukes i samsvar med instruksjonene i denne brukerhåndboken, og service må utføres ved et godkjent Plantronics-servicesenter. Hvis disse instruksjonene ikke følges, kan det gjøre garantien ugyldig.
- Dette påvirker ikke dine rettigheter i henhold til gjeldende lovgivning.

# WELKOM

## T10-headsettelefoon

Gefeliciteerd met de aankoop van de T10-headsettelefoon van Plantronics.

In deze gebruikershandleiding vindt u instructies voor het installeren van de T10-headsettelefoon en uitleg over de basisfuncties.

## VERKLARING BIJ HET SCHEMA

### VOORZIJDIG BASIS

- 1 Poot headset
- 2 Online-lampje
- 3 Toetsenblok met twaalf toetsen
- 4 Flash Timing-schakelaar
- 5 Headset-keuzeschakelaar
- 6 Belvolumeregeling
- 7 Flash-knop
- 8 Mute-lampje
- 9 Mute-knop
- 10 Aansluiting headset
- 11 Headsetknop
- 12 In gebruik-lampje
- 13 Luistervolumeregeling
- 14 Nummerherhaling
- 15 Toonregeling

### ACHTERKANT BASIS

- 16 Telefoonlijnaansluiting
- 17 Telefoonkabel

### HEADSET

- 18 Kabel
- 19 Kledingclip
- 20 Verstelbare hoofdbeugel
- 21 Headset
- 22 Microfoon
- 23 Oorbeugels (3 maten)
- 24 Ring met draaispil
- 25 Oorkussenset

## BELANGRIJKE VEILIGHEIDSGEGEVINGEN



### LEES DE VOLGENDE INSTRUCTIES DOOR VOORDAT U HET TOESTEL GAAT GEBRUIKEN:

**Bij gebruik van het telefoontoestel moeten de volgende standaard voorzorgsmaatregelen altijd worden gevolgd om het risico op brand, elektrische schokken en lichamelijk letsel zoveel mogelijk te beperken:**

1. Lees alle instructies door.
2. Houd u aan alle waarschuwingen en volg alle instructies op die op het toestel staan. Het symbool maakt de gebruiker attent op belangrijke gebruiks- en onderhoudsinstructies.
3. Koppel het toestel los van de telefoonaansluiting als u het gaat schoonmaken. Gebruik geen vloeibare schoonmaakmiddelen of spuitbussen. Maak het toestel met een vochtige doek schoon.

4. Plaats het basisstation niet in de buurt van water, bijvoorbeeld naast een badkuip, wastafel, aanrecht, in een vochtige kelder of bij een zwembad.
5. Plaats dit toestel alleen op een stabiele ondergrond of op een stevige tafel. Het toestel zou anders kunnen vallen waardoor het kan beschadigen.
6. De sleuven en openingen in het basisstation en in de bodem of achterkant zijn bedoeld voor ventilatie ter bescherming tegen oververhitting. Deze openingen mogen niet worden geblokkeerd of afgedekt. Plaats het toestel daarom niet op bijvoorbeeld een bed, bank of vloerkleed. Het toestel mag nooit op een radiator of warmteapparaat worden geplaatst en mag alleen worden ingebouwd als er een goede ventilatie is.
7. Dit toestel mag alleen worden gevoed met de lage spanning die via de telefoonlijn wordt geleverd. Voor het toestel is geen aparte voeding nodig.
8. Zorg dat het aansluitsnoer van de telefoon helemaal vrij ligt en dat er niets op staat. Zet dit toestel niet zodanig neer dat iemand op het snoer kan gaan staan.
9. Voorkom overbelasting van de telefooncontacten, omdat dit brand of een elektrische schok tot gevolg kan hebben.
10. Duw nooit een voorwerp door de sleuven van het basisstation in dit toestel, omdat u anders onderdelen kunt aanraken die onder hoogspanning staan of kortsluiting tussen onderdelen kunt veroorzaken, waardoor brand kan ontstaan. Mors geen vloeistof op het toestel.
11. Om elektrische schokken te voorkomen moet u dit toestel bij storingen niet zelf uit elkaar halen, maar dit aan een erkende servicemonteur overlaten. Uit veiligheidsoverwegingen (stroomschok of ander risico) moet u de afdekplaatjes niet openen of verwijderen. Als u het toestel verkeerd in elkaar zet, loopt u kans een elektrische schok te krijgen als u het toestel gaat gebruiken.
12. Gebruik de telefoon indien mogelijk niet als het onweert, omdat er dan een geringe kans op een elektrische schok bestaat.
13. Als u een gaslek telefonisch wilt melden, mag u de telefoon niet in de buurt van het gaslek gebruiken.
14. Koppel het toestel los van de wandcontactdoos en ga voor onderhoud naar een erkende servicemonteur wanneer:
  - a) Het netsnoer of de stekker is beschadigd of gerafeld.
  - b) Er vloeistof op het toestel is gemorst.
  - c) Het toestel in contact is geweest met regen of water.



- d) Het toestel niet normaal werkt terwijl de gebruiksaanwijzingen zijn gevolgd. Stel alleen de schakelaars in waarvan dit in de gebruiksaanwijzing wordt aangegeven, omdat een verkeerde instelling van andere schakelaars kan leiden tot schade aan het toestel. In dat geval is vaak een langdurige reparatie van een erkende servicemonteur nodig om het toestel weer goed te laten functioneren.
  - e) Het toestel is gevallen of het basisstation is beschadigd.
  - f) Het toestel niet naar behoren werkt.
15. Installeer telefoonlijnen nooit tijdens onweer.
  16. Installeer telefoonaansluitingen nooit in een vochtige omgeving, tenzij de aansluiting speciaal is bestemd voor vochtige omgevingen.
  17. Raak nooit blootliggende telefoondraden of terminals aan, tenzij de telefoonlijn is losgekoppeld van de netwerkinterface.
  18. Wees voorzichtig bij het installeren of modificeren van telefoonlijnen.
  19. Houd alle snoeren en kabels van het toestel uit de buurt van draaiende machines.

**Plantronics B.V. verklaart hierbij dat deze T10-headsettelefoon aan de essentiële vereisten en andere relevante voorwaarden van Richtlijn 1999/5/EC voldoet.**

**De tekst van de conformiteitsverklaring met de essentiële vereisten van 1999/5/EC vindt u op [www.plantronics.com/documentation](http://www.plantronics.com/documentation).**

## INSTALLATIE

**Afbeelding A.** Sluit de telefoon met de telefoonkabel op een telefoonaansluiting aan.

**Afbeelding B.** Draai de T10 om en bevestig de poot van de headset.

Stel de belvolumeregeling voor inkomende gesprekken op het door u gewenste niveau in.

Sluit de headsetkabel op de headset aan.

Voor de meeste gebruikers zal de Flash-knop  op 3 moeten worden ingesteld. Mocht dit niet werken, probeer dan de andere instellingen. U kunt de T10, het telefoonsysteem of de telefoonlijn hiermee niet beschadigen.

## GEBRUIK VAN DE HEADSET

De headset van de T10-headsettelefoon kan worden gebruikt met de verstelbare beugel of met een van de oorbeugels.

### GEBRUIK VAN HOOFDBEUGEL

**Afbeelding C.** Klik de verstelbare hoofdbeugel vast aan de achterkant van de headset. Druk de oorkussenset op de headset en zorg dat het streepje in de ring op één lijn komt met de microfoon.

**Afbeelding D.** Plaats de headset op een van de oren en stel indien nodig de headset met de verstelbare hoofdbeugel in. Plaats de microfoon bij uw mondhoek.

### GEBRUIK VAN OORBEUGELS

**Afbeelding E.** Druk de ring met draaispil op de headset. Steek een van de oorbeugels in de draaispil. Het kan zijn dat u elke afstelling moet uitproberen om te kunnen bepalen bij welke afstelling de headset het prettigst zit. Doe de oorbeugel over uw oor en plaats de microfoon bij uw mondhoek.

### KLEDINGCLIP

**Afbeelding F.** De kledingclip zorgt ervoor dat de headset niet het gewicht van de headsetkabel draagt. Bevestig de clip op borsthoogte aan uw kleding. Zorg dat er voldoende speling in de kabel zit (ongeveer 15 cm), zodat u uw hoofd kunt bewegen zonder aan de headset of kledingclip te trekken. U kunt nu bellen.

## UITGAANDE GESPREKKEN

**Afbeelding G.** Wanneer de headset goed zit, kunt u bellen door op de headsetknop  te drukken (het In gebruik-lampje en het Online-lampje branden). Wacht op de kiestoon. Kies het gewenste nummer met het toetsenblok. Spreek op normale toon wanneer de telefoon wordt opgenomen. Zie Problemen oplossen (pagina 68) wanneer de persoon aan de andere kant van de lijn u niet hoort. Stel de luistervolumeregeling en de toonregeling indien nodig in als u degene aan de andere kant van de lijn niet goed hoort.

## BINNENKOMENDE GESPREKKEN

Wanneer de headset goed zit en de telefoon gaat, drukt u de headsetknop  in om het gesprek te beantwoorden (het In gebruik-lampje en het Online-lampje branden).

## FUNCTIES VAN DE TELEFOON

### NUMMERHERHALING

Het laatste nummer dat is gedraaid, wordt opgeslagen in het basisstation. Het laatste nummer kan automatisch opnieuw worden gekozen door op de knop voor nummerherhaling  te drukken.

### FLASH <sup>R</sup>

Als wisselgesprek is opgenomen in uw abonnement, kunt u met de knop <sup>R</sup> tussen twee gesprekken wisselen. Wanneer u wordt geattendeerd op een tweede gesprek, drukt u op de knop <sup>R</sup> om de huidige beller in de wacht te zetten, waarna u onmiddellijk wordt doorverbonden met de tweede beller. Om naar de eerste beller terug te keren drukt u weer op de knop <sup>R</sup>. Met deze functie kan ook bij de meeste kantoortelefoonsystemen een gesprek worden doorgeschakeld naar een ander toestel. Druk op de knop <sup>R</sup> en voer het toestelnummer in wanneer u de kiestoon hoort. Als het toestel overgaat, drukt u weer op de knop <sup>R</sup> of hangt u op om het gesprek door te schakelen.

### MUTE

Wanneer u op deze knop  drukt, kan de beller u niet horen, maar u kunt de beller wel horen.

### TOON

De hoge en lage tonen van het inkomende gesprek kunnen worden ingesteld met de toonregeling bij de knop .

## UW HEADSET UPGRADEN

Via de headset-keuzeschakelaar kunt u de DuoSet® upgraden die bij de T10 wordt geleverd. De unit wordt geleverd met de schakelaar in de S-stand, wat de juiste stand is voor de geleverde headset.

Als u wilt upgraden naar een andere headset uit de 'all day comfort'-collectie van Plantronics, zoals DuoPro™ of Encore™, dient u de nieuwe headset bij een Plantronics-leverancier aan te schaffen en deze headset aan de hand van de volgende instructies te installeren.

1. Trek de kabel van de T10 uit de telefoonaansluiting.
2. Draai de T10 om en verwijder de headset uit de headsethouder (10).
3. Plaats de nieuwe headset in de headsethouder (10).
4. Zet de keuzeschakelaar van de headset in de H-stand (5).
5. Sluit de T10 weer op de telefoonaansluiting aan.

## PROBLEMEN OPLOSSEN

### PROBLEEM

*Ik hoor geen kiestoon.*

Controleer of alle aansluitingen goed vastzitten.

Druk op de headsetknop  en controleer of het In gebruik-lampje en het Online-lampje branden.

Stel het luistervolume in.

Controleer of de headset goed op uw oor zit.

### PROBLEEM

*De beller kan mij niet horen.*

Controleer of de Mute-knop  uitstaat en het Mute-lampje niet brandt.

Verstel uw headset, zodat de microfoon dichterbij uw mond zit.

### PLANTRONICS HELP DESK

Bel voor meer informatie 0800 7526876 of ga naar [www.plantronics.com](http://www.plantronics.com).

## OPTIONELE ONDERDELEN EN ACCESSOIRES

---

Alle headsets van Plantronics kunnen bij de T10-headsettelefoon worden gebruikt. Vraag uw Plantronics-leverancier om informatie over de:

1. Supra™ Headset
2. TriStar™ Headset
3. Encore™ Headset
4. DuoPro™ Headset

## GARANTIE EN SERVICE

---

- Plantronics garandeert dat het toestel gedurende twee jaar na datum van aankoop vrij zal zijn van fabricage- en materiaalfouten. (Bewaar het originele aankoopbewijs).
- Dit toestel moet worden geïnstalleerd en gebruikt volgens de instructies zoals vermeld in deze gebruikershandleiding, en het onderhoud moet worden uitgevoerd door een door Plantronics goedgekeurd servicecentrum. De garantie kan vervallen als er niet aan deze voorwaarden wordt voldaan.
- Dit heeft echter geen gevolgen voor uw wettelijke rechten.

# BEM-VINDO

## Telefone de Auricular T10

Obrigado por seleccionar o Telefone de Auricular T10 da Plantronics.

Este Manual do Utilizador irá ajudá-lo a instalar o Telefone de Auricular T10 e a conhecer o seu funcionamento básico.

## LEGENDA DO DIAGRAMA

### BASE FRENTE

- 1 Suporte do auricular
- 2 Luz indicadora de linha activa
- 3 Teclado alfanumérico de doze teclas
- 4 Interruptor de tempo do Flash
- 5 Interruptor de selecção do auricular
- 6 Controlo do volume do toque
- 7 Botão Flash
- 8 Luz indicadora de corte de som
- 9 Botão de corte de som
- 10 Ficha do auricular
- 11 Botão do Auscultador
- 12 Luz indicadora de utilização
- 13 Controlo de volume de audição
- 14 Botão de remarcação
- 15 Controlo do tom

### BASE TRASEIRA

- 16 Ficha da linha telefónica
- 17 Cabo da linha

### AURICULAR

- 18 Cabo
- 19 Clipe para a roupa
- 20 Aro para a cabeça ajustável
- 21 Articulações do auricular
- 22 Aro do microfone
- 23 Aros para as orelhas (3 tamanhos)
- 24 Anel para bola rotativa
- 25 Articulações para apoio da orelha

## IMPORTANTES INFORMAÇÕES DE SEGURANÇA



### LEIA AS SEGUINTE INSTRUÇÕES ANTES DE UTILIZAR:

**Quando utilizar o equipamento telefónico, deve seguir sempre as precauções básicas de segurança para reduzir o risco de incêndio, choques eléctricos e ferimentos, incluindo as seguintes:**

1. Leia e compreenda todas as instruções.
2. Siga todos os avisos e instruções assinalados no produto. O símbolo  identifica e alerta o utilizador para a presença de instruções importantes de funcionamento e manutenção.
3. Desligue o produto da tomada telefónica antes de limpar. Não utilize líquidos ou aerossóis de limpeza. Utilize um pano húmido para limpar.
4. Não situe a unidade de base próximo de água, por exemplo, próximo de banheiras, alguidares, lava-loiças ou tanques, em caves húmidas ou próximo de piscinas.

5. Não coloque o produto sobre suportes, bancadas ou mesas instáveis. O produto pode cair, provocando danos graves no mesmo.
6. As ranhuras e as aberturas da unidade de base e na parte inferior ou traseira destinam-se a fins de ventilação para a proteger do sobreaquecimento; estas aberturas não podem ser bloqueadas ou cobertas. As aberturas nunca devem ser bloqueadas devido à colocação do produto sobre camas, sofás, tapetes ou outras superfícies semelhantes. Este produto nunca deve ser colocado próximo ou sobre um radiador ou boca de ar quente. O produto nunca deve ser colocado numa instalação embutida, excepto no caso de ser facultada a devida ventilação.
7. O produto deve funcionar apenas com a potência de baixa voltagem facultada pela sua linha telefónica. Não é necessária qualquer outra alimentação eléctrica.
8. Não permita a permanência de objectos ou pessoas sobre o cabo de ligação. Não situe o produto onde o cabo possa ser pisado pelos transeuntes.
9. Não sobrecarregue as tomadas telefónicas, pois pode provocar incêndios ou choques eléctricos.
10. Nunca introduza objectos de qualquer tipo no interior do produto através das ranhuras da unidade de base, pois pode tocar em pontos de voltagem perigosa ou provocar curtos-circuitos em peças, levando a incêndios ou choques eléctricos. Não derrame qualquer tipo de líquido sobre o produto.
11. Para reduzir o risco de choques eléctricos, não desmonte este produto, mas leve-o até ao pessoal qualificado da assistência quando for necessário proceder a trabalhos de manutenção ou reparação. A abertura ou remoção de tampas pode expô-lo a voltagens perigosas ou outros riscos. Uma nova montagem incorrecta pode provocar choques eléctricos quando o produto é utilizado subsequentemente.
12. Evite utilizar equipamento telefónico durante tempestades eléctricas. Pode existir o risco remoto de choques eléctricos devido aos raios.
13. Não utilize o equipamento telefónico para denunciar uma fuga de gás nas proximidades da fuga.
14. Desligue o produto da tomada eléctrica e procure a ajuda do pessoal qualificado da assistência nas seguintes condições:
  - a) Quando o cabo de alimentação estiver danificado ou desfiado.
  - b) Se tiver sido derramado líquido para o interior do produto.
  - c) Se o produto tiver sido exposto a chuva ou água.
  - d) Se o produto não funcionar normalmente quando seguir as instruções de funcionamento. Ajuste apenas os controlos cobertos pelas instruções de

funcionamento, pois um ajuste indevido de outros controlos pode resultar em danos e, normalmente, exigirá um trabalho extensivo de um técnico qualificado para repor o normal funcionamento do produto.

- e) Se tiver deixado cair o produto ou se a unidade de base estiver danificada.
  - f) Se o produto evidenciar uma alteração distinta do desempenho.
15. Nunca instale cabos telefónicos durante uma tempestade.
  16. Nunca instale tomadas telefónicas em locais molhados, excepto no caso de a tomada ter sido especificamente concebida para locais molhados.
  17. Nunca toque em terminais ou cabos telefónicos não isolados, excepto no caso de a linha telefónica ter sido desligada na interface da rede.
  18. Tenha cuidado quando instalar ou modificar linhas telefónicas.
  19. Mantenha todos os fios e cabos do produto distantes de máquinas em funcionamento.

**A Plantronics B.V. declara pelo presente documento que este Telefone de Auricular T10 está conforme aos requisitos essenciais e outras provisões relevantes da Directiva 1999/5/EC.**

**Uma cópia da Declaração de Conformidade com os requisitos essenciais da 1999/5/EC pode ser encontrada em [www.plantronics.com/documentation](http://www.plantronics.com/documentation).**

## INSTALAÇÃO

**Fig. A.** Ligue o telefone à tomada telefónica utilizando o Cabo de linha.

**Fig. B.** Vire a base do T10 e introduza o Suporte do auricular. Configure o Controlo do volume do toque das chamadas recebidas no seu nível preferido.

Ligue o Cabo do auricular à Ficha do auricular.

Para a maioria dos utilizadores, o Controlo Flash R deve estar configurado para 3, contudo, se não funcionar, experimente outras configurações. Isto não prejudicará o T10, o sistema telefónico ou a sua linha telefónica.

## UTILIZAR O AURICULAR

O Auricular incluído no Telefone de Auricular T10 pode ser utilizado com o Aro ajustável para a cabeça ou com um dos Aros para as orelhas.

## UTILIZAÇÃO DO ARO PARA A CABEÇA

**Fig. C.** Prenda o Aro ajustável para a cabeça à parte de trás das Articulações do auricular. Pressione as Articulações para apoio da orelha nas Articulações do auricular, alinhando a ranhura do anel com o Aro do microfone.

**Fig. D.** Coloque o Auricular numa ou outra orelha e ajuste da forma mais confortável, movendo o Aro ajustável para a cabeça. Posicione o Aro do microfone próximo do canto da boca.

## UTILIZAÇÃO DO ARO PARA A ORELHA

**Fig. E.** Pressione o Anel para bola rotativa nas Articulações do auricular. Introduza os aros para as orelhas na Bola rotativa. Poderá precisar de experimentar os vários tamanhos para encontrar o mais confortável. Deslize o aro para a orelha sobre a orelha e posicione o Aro para o microfone próximo do canto da boca.

## CLIQUE PARA A ROUPA

**Fig. F.** O Clipe para a roupa liberta o Auricular do peso do Cabo do auricular. Prenda o clipe à sua roupa, mais ou menos à altura do peito. Deixe uma folga razoável no cabo (cerca de 15 cm) para permitir que a sua cabeça se movimente sem puxar o Auricular ou o Clipe para a roupa. Está agora pronto para fazer ou receber chamadas.

## FAZER UMA CHAMADA

**Fig. G.** Com o Auricular em posição, faça uma chamada carregando no Botão do auricular  (Luzes indicadoras de utilização e de linha activa acesas). Escute o sinal de marcação. Marque o número pretendido utilizando o Teclado alfanumérico de doze teclas. Quando o destinatário atender, fale normalmente. Se o destinatário não conseguir ouvi-lo, consulte Resolução de problemas (página 76). Ajuste o Controlo de volume de audição e o Controlo do tom conforme for necessário para ouvir o destinatário.

## RECEBER UMA CHAMADA

Com o Auricular em posição, quando o toque o notificar da recepção de uma chamada, carregue no Botão do auricular  para atender a chamada (Luzes indicadoras de utilização e de linha activa acesas).

## CARACTERÍSTICAS DO PRODUTO

### REMARCAÇÃO

A unidade de base memoriza o último número marcado. O último número pode ser automaticamente remarcado, carregando no Botão de remarcação .

### FLASH

Se o seu serviço telefónico incluir o serviço de chamada em espera, o botão **R** permite-lhe alternar entre duas chamadas. Quando o telefone o alertar para uma segunda chamada, carregue no botão **R** para colocar a chamada actual em espera e para o ligar imediatamente à segunda chamada. Carregue novamente no botão **R** para regressar à primeira chamada. Esta característica também pode ser utilizada com a maioria dos sistemas telefónicos profissionais para transferir uma chamada para outra extensão. Carregue no botão **R** para ouvir um sinal de marcação e depois introduza o número da extensão. Quando a extensão tocar, carregue novamente no botão **R** ou desligue para transferir a chamada.

### CORTE DE SOM

Quando activar o Botão , o destinatário não consegue ouvir a sua voz, mas você pode continuar a ouvir o destinatário.

### TOM

A qualidade dos agudos e dos graves da chamada recebida pode ser ajustada, movendo o Controlo do tom entre o botão .

## ACTUALIZAR O AURICULAR

O Interruptor de selecção do auricular permite-lhe actualizar o auricular DuoSet® inicialmente fornecido com o T10. A unidade deve ser fornecida com o interruptor na posição S que é a posição correcta para o auricular fornecido.

Se pretender fazer a actualização com um dos auriculares confortáveis da gama Plantronics, tais como o DuoPro™ ou o Encore™, adquira o novo auricular a um revendedor da Plantronics e siga as instruções seguintes para instalar o novo auricular.

1. Desligue o T10 da linha telefónica de parede.
2. Vire o T10 e retire o auricular da Ficha do auricular (10).
3. Introduza um novo auricular na Ficha do auricular (10).
4. Mova o Interruptor de selecção do auricular para a posição H (5).
5. Volte a ligar o T10 à linha telefónica de parede.

## RESOLUÇÃO DE PROBLEMAS

### PROBLEMA

*Não consigo ouvir o sinal de marcação.*

Certifique-se de que todas as ligações estão feitas correctamente e de maneira segura.

Certifique-se de que carregou no Botão do auricular  e de que as Luzes indicadoras de utilização e de linha activa estão acesas.

Ajuste o Controlo de volume de audição.

Certifique-se de que o Auricular está centrado na orelha.

### PROBLEMA

*O emissor não consegue ouvir a minha voz.*

Certifique-se de que o Botão de corte de som  está desligado e de que a Luz indicadora de corte de som está apagada.

Ajuste o Auricular de forma a que o microfone esteja mais próximo da sua boca.

### BALCÃO DE ATENDIMENTO PLANTRONICS

Para mais informações, telefone para o número +34 91 640 47 44 ou visite [www.plantronics.com](http://www.plantronics.com)

## PEÇAS E ACESSÓRIOS OPCIONAIS

---

A gama completa de auriculares Plantronics está disponível para utilização com o Telefone de Auricular T10. Peça mais informações a um fornecedor da Plantronics sobre:

1. Auricular Supra™
2. Auricular TriStar™
3. Auricular Encore™
4. Auricular DuoPro™

## GARANTIA E ASSISTÊNCIA

---

- A Plantronics garante o estado satisfatório do equipamento relativamente a defeitos de fabrico e material durante 2 anos a partir da data de aquisição. (Não se esqueça de guardar o recibo original).
- Este produto tem de ser instalado e utilizado de acordo com as instruções contidas neste manual do utilizador e qualquer assistência tem de ser realizada num Centro de Assistência Plantronics aprovado. No caso de estas condições não serem respeitadas, a garantia pode ser anulada.
- Não afectando os seus direitos legais.

# TERVETULOAO

## T10-puhelin

Kiitos, että valitsit Plantronicsin T10-puhelimen.

Tässä käyttöoppaassa on tietoja T10-puhelimen asentamisesta ja sen perustoimintojen käyttämisestä.

## PUHELIMEN OSAT

### TUKIASEMA EDESTÄ

- 1 Kuulokepidike
- 2 Linjan merkivalo
- 3 Kaksitoista numeronvalintanäppäintä
- 4 Vaihtokytkin
- 5 Kuulokkeen valintakytkin
- 6 Soittoäänen voimakkuuden säädin
- 7 Merkkivalo
- 8 Mykistysmerkkivalo
- 9 Mykistyspainike
- 10 Kuulokkeen liitäntävastake
- 11 Kuulokepainike
- 12 Käytössä-merkkivalo
- 13 Äänen voimakkuuden säädin
- 14 Uudelleenvalintapainike
- 15 Äänitaajuuden valitsin

### TUKIASEMA TAKAA

- 16 Puhelinpistoke
- 17 Johto

### KUULOKE

- 18 Johto
- 19 Pidike
- 20 Säädettävä panta
- 21 Kuuloke
- 22 Mikrofonin puomi
- 23 Korvaosa (kolme kokoa)
- 24 Laakerirengas
- 25 Korvatyyny

## TÄRKEITÄ TURVALLISUUSOHJEITA



### LUE SEURAAVAT OHJEET ENNEN KÄYTTÖÄ:

**Kun käytät puhelinta, noudata aina turvallisuusohjeita, jotta tulipalon, sähköiskun tai henkilövahinkojen vaara voidaan välttää. Noudata seuraavia ohjeita:**

1. Lue tarkasti kaikki ohjeet.
2. Ota huomioon kaikki tuotteeseen merkityt varoitukset ja ohjeet. Symboli  ilmoittaa ja varoittaa tärkeistä puhelimen toimintaan ja huoltoon liittyvistä ohjeista.
3. Irrota laite puhelinpistokkeesta ennen sen puhdistamista. Älä käytä puhdistukseen nestemäisiä puhdistusaineita tai aerosolipuhdistusaineita. Puhdista laite hieman kostealla liinalla.

4. Älä aseta tukiasemaa kosteisiin tiloihin (esimerkiksi lähelle kylpyammeita ja pesu- ja uima-altaita).
5. Älä aseta laitetta epävakaille alustoille, sillä se voi pudota ja vaurioitua
6. Tukiaseman takana tai alla olevat aukot toimivat laitteen tuuletusaukkoina ja suojaavat sitä ylikuumentumiselta. Näitä aukkoja ei saa tukkia tai peittää. Aukot voivat tukkeutua, jos laite asetetaan sängylle, sohvalle, matolle tai muulle vastaavalle alustalle. Laitetta ei saa asettaa lämpöpatterin tai muiden lämmityslaitteiden lähelle. Laitetta ei saa asettaa minkään laitteen sisälle, jollei sen asianmukaisesta tuuletuksesta ole huolehdittu.
7. Laitteessa tulee käyttää virtalähteenä vain puhelinlinjan tuottamaa matalaa jännitettä. Muita erillisiä virtalähteitä ei tarvita.
8. Estä puhelimen liitäntäjohtoon altistuminen kulumiselle ja painolle. Älä aseta tuotetta sellaiseen paikkaan, jossa johdon päälle voidaan astua.
9. Älä ylikuormita puhelinpistokkeita, sillä siitä voi seurata tulipalo tai sähköisku.
10. Älä koskaan työnnä minkäänlaisia esineitä laitteen tukiaseman aukkoihin. Tukiaseman aukkoihin työnnetyt esineet voivat koskettaa osia, joissa on vaarallisen suuri jännite, tai aiheuttaa oikosulun, joka puolestaan voi aiheuttaa tulipalon tai sähköiskun. Älä koskaan kaada laitteen päälle nestettä.
11. Älä pura laitetta itse. Näin vähennät sähköiskun vaaraa. Kun laitetta on syytä huoltaa tai korjata, vie se asianmukaisesti koulutetulle huoltohenkilölle. Kansien avaaminen tai irrottaminen voi altistaa vaarallisen suurelle jännitteelle tai aiheuttaa muita vaaratilanteita. Jos laite kootaan uudelleen ja tuotetta käytetään tämän jälkeen, on olemassa sähköiskun vaara.
12. Vältä puhelimen käyttöä ukkosen aikana. Salama voi aiheuttaa sähköiskun.
13. Älä ilmoita puhelimella kaasuvedosta ollessasi lähellä vuotopaikkaa.
14. Irrota laite pistorasiasta ja ota yhteys asianmukaisesti koulutettuun huoltohenkilöön seuraavissa tilanteissa:
  - a) Virtajohto tai pistoke on vahingoittunut tai kulunut.
  - b) Laitteen sisälle on kaatunut nestettä.
  - c) Laite on altistunut sateelle tai vedelle.
  - d) Laite ei toimi normaalisti noudattaessasi annettuja käyttöohjeita. Säädä vain sellaisia säätimiä, joiden käyttöä esitellään käyttöoppaassa. Muiden säätimien säätäminen voi vahingoittaa laitetta, jolloin sen normaalien toimintojen palauttaminen vie paljon aikaa ja vaivaa.
  - e) Laite on pudonnut tai tukiasema on vahingoittunut.
  - f) Laitteen suorituskyky muuttuu merkittävästi.



15. Älä koskaan asenna puhelinjohtoja paikoilleen ukkosen aikana.
16. Älä koskaan asenna puhelinpistokkeita kosteisiin tiloihin, jollei pistoketta ole nimenomaisesti suunniteltu käytettäväksi kosteissa tiloissa.
17. Älä koskaan kosketa eristämättömiä puhelinjohtoja tai -liitäntöjä, jos puhelinjohtoa ei ole irrotettu verkkoliittymästä.
18. Noudata varovaisuutta asentaessasi tai muuttaessasi puhelinjohtoja.
19. Älä pidä laitteen johtoja ja kaapeleita koneistojen lähellä.

**Plantronics B.V. vakuuttaa, että T10-puhelin on direktiivin 1999/5/EY keskeisten vaatimusten ja muiden ehtojen mukainen.**

**Kopio direktiivin 1999/5/EY vaatimustenmukaisuusvakuutuksessa ilmoitetuista keskeisistä vaatimuksista ja ehdoista on osoitteessa [www.plantronics.com/documentation](http://www.plantronics.com/documentation).**

## ASENTAMINEN

**Kuva. A.** Kytke puhelimen johto puhelinpistorasiaan.

**Kuva. B.** Käännä T10-tukiasemaa ja aseta kuulokepidike paikoilleen. Säädä tulevien puheluiden soittoäänen voimakkuus halutulle tasolle.

Kytke kuulokkeen johto kuulokkeen liittimeen.

Vaihtokytkimen R asetus on yleensä 3. Jos tämä ei ole mahdollista, kokeile muita asetuksia. Tällä ei ole vaikutusta T10-puhelimeen, puhelinjärjestelmään tai puhelinlinjaan.

## KUULOKKEEN KÄYTTÄMINEN

T10-puhelimen kuuloketta voidaan käyttää säädettävän pannaan tai korvaosan kanssa.

### PANNAN KÄYTTÄMINEN

**Kuva. C.** Kiinnitä säädettävä panta kuulokkeen takaosaan. Paina korvaosa kuulokkeeseen. Aseta renkaan ura ja mikrofonin puomi kohdakkain.

**Kuva. D.** Aseta kuulokeosa korvalle ja säädä se sopivan tuntuiseksi liikuttamalla säädettävää pantaa. Aseta mikrofonin puomi lähelle suutasi.

## KORVAOSAN KÄYTTÄMINEN

**Kuva. E.** Paina laakerirengas kuulokkeeseen. Kiinnitä korvaosa renkaaseen. Kokeile eri kokoja, niin löydät itsellesi sopivan koon. Aseta korvaosa korvasi päälle ja aseta mikrofonin puomi lähelle suutasi.

### PIDIKE

**Kuva. F.** Pidike keventää kuulokkeen johdon painoa käyttäessäsi kuuloketta. Kiinnitä pidike vaatteeseen suunnilleen rinnan korkeudelle. Pidä johtoa riittävän löysällä (varaa noin 15 senttimetriä ylimääräistä pituutta), jotta et vedä kuuloketta tai pidikettä kääntäessäsi päätäsi. Voit nyt soittaa tai vastaanottaa puheluja.

## PUHELUN SOITTAMINEN

**Kuva. G.** Aseta puhelimen kuuloke paikoilleen ja ota puhelu painamalla kuulokepainiketta . (Käytössä-merkkivalo ja linjan merkkivalo palavat.) Odota valintaääntä. Valitse puhelinnumero puhelimen numeronäppäimillä. Kun puhelun vastaanottaja vastaa puheluun, puhu normaaliin tapaan. Jos vastaanottaja ei kuule, mitä sanot, katso kohtaa Vianmääritys (sivulla 84). Säädä äänen voimakkuutta ja äänen tasoa tarpeen mukaan.

## PUHELUN VASTAANOTTAMINEN

Aseta puhelimen kuuloke paikoilleen. Kun puhelin ilmoittaa tulevasta puhelusta, vastaa puheluun painamalla kuulokepainiketta . (Käytössä-merkkivalo ja linjan merkkivalo palavat.)

## TOIMINNOT

### UDELLEENVALINTA

Viimeksi valittu puhelinnumero tallentuu tukiasemaan. Voit soittaa viimeksi valittuun puhelinnumeroon automaattisesti painamalla uudelleenvalintapainiketta .

### VAIHTO R

Jos puhelimesi on käytettävissä puhelun pito -toiminto, voit siirtyä puhelusta toiseen tällä toiminnolla. Kun puhelimeesi tulee toinen puhelu, paina painiketta, niin nykyinen puhelu asetetaan pitoon. Nyt voit vastata toiseen puheluun. Voit siirtyä takaisin ensimmäiseen puheluun painamalla uudelleen painiketta. Tätä toimintoa

voidaan käyttää myös useimmissa toimistojen puhelinjärjestelmissä, joissa puheluita siirretään muihin alaliittymiin. Paina painiketta **R** ja odota valintaääntä. Valitse sitten alaliittymän numero. Kun alaliittymän puhelin hälyttää, siirrä puhelu painamalla painiketta **R** uudelleen tai sulkemalla yhteys.

### MYKISTYS

Kun käytät tätä painiketta , vastapuoli ei voi kuulla ääntäsi, mutta sinä kuulet edelleen vastapuolen äänen.

### ÄÄNITAAJUUS

Voit säätää tulevan puhelun korkeiden ja matalien äänien laatua siirtämällä äänitaajuuden säädintä  painikkeen välillä.

## KUULOKKEEN VAIHTAMINEN

Voit vaihtaa T10-puhelimen mukana toimitetun DuoSet®-kuulokkeen tilalle jonkin muun kuulokkeen. Tällöin käytetään kuulokkeen valintakytkintä. Kytkin on tavallisesti valmiiksi S-asennossa, joka on oikea asento puhelimen mukana toimitetulle kuulokkeelle.

Jos haluat vaihtaa kuulokkeen tilalle jonkin muun Plantronicsin kuulokkeen, esimerkiksi DuoPro™ - tai Encore™ -kuulokkeen, osta uusi kuuloke Plantronics-tuotteiden myyjältä ja asenna se alla olevien ohjeiden mukaan.

1. Irrota T10-puhelimen johto pistorasiasta.
2. Käännä T10-puhelinta ja poista kuulokeosa kuulokkeen liittimestä (10).
3. Aseta uusi kuulokeosa kuulokkeen liittimeen (10).
4. Siirrä kuulokkeen valintakytkin H-asentoon (5).
5. Kytke T10-puhelimen johto uudelleen pistorasiaan.

## VIANMÄÄRITYS

### ONGELMA

*Valintaääni ei kuulu.*

Varmista, että johdot on kytketty oikein ja napakasti.

Varmista, että olet painanut kuulokepainiketta  ja että käytössä-merkkivalo ja linjan merkkivalo palavat.

Säädä äänen voimakkuuden säädintä.

Varmista, että kuuloke on keskellä korvaasi.

### ONGELMA

*Soittaja ei kuule ääntäni.*

Varmista, että mykistys  ei ole käytössä.  
(Mykistyksen merkkivalo ei pala.)

Aseta puhelimen mikrofoni lähemmäksi suutasi.

### PLANTRONICSIN ASIAKASTUKI

Saat lisätietoja puhelinnumerosta 0800 117 095 tai WWW-osoitteesta [www.plantronics.com](http://www.plantronics.com).

## VALINNAISET OSAT JA LISÄVARUSTEET

T10-puhelimessa voidaan käyttää kaikkia Plantronicsin valmistamia kuulokkeita. Saat lisätietoja Plantronics-tuotteiden myyjältä kuulokevalikoimastamme, joihin kuuluvat:

1. Supra™ -kuuloke
2. TriStar™ -kuuloke
3. Encore™ -kuuloke
4. DuoPro™ -kuuloke

## TAKUU JA HUOLTO

- Plantronics antaa laitteelle kahden vuoden takuun ostopäivästä lähtien. Takuu koskee valmistus- ja materiaalivirheitä, jotka vaikuttavat laitteen hyväksyttävään kuntoon. (Säilytä alkuperäinen kuitti.)
- Tuote tulee asentaa ja sitä tulee käyttää tässä oppaassa annettujen ohjeiden mukaan. Tuote on huollettava Plantronicsin hyväksymässä huoltopisteessä. Jos näitä ehtoja ei noudateta, takuu voi mitätöityä.
- Nämä ehdot eivät vaikuta kuluttajan muihin lakisääteisiin oikeuksiin.

# VÄLKOMMEN

## T10 Headset-telefon

Tack för att du valde T10 Headset-telefonen från Plantronics.

I den här användarhandboken får du hjälp att installera T10 Headset-telefonen och lära dig använda de grundläggande funktionerna.

## DIAGRAMÖVERSIKT

### BAS FRAMSIDA

- 1 Headsetställ
- 2 Online-indikatorlampa
- 3 Nummerskiva med tolv knappar
- 4 Flash-omkopplare
- 5 Headset-lägesväljare
- 6 Reglage för ringsignalens volym
- 7 Flash-knapp
- 8 Sekretessindikatorlampa
- 9 Sekretessknapp
- 10 Anslutningskontakt för headset
- 11 Headsetknapp
- 12 Användningsindikatorlampa
- 13 Lyssningsvolym
- 14 Återuppringningsknapp
- 15 Tonkontroll

### BAS BAKSIDA

- 16 Telefonlinjjack
- 17 Ledningskabel

### HEADSET

- 18 Kabel
- 19 Klädklämma
- 20 Justerbar huvudbåge
- 21 Headset-konstruktion
- 22 Mikrofonbom
- 23 Öronkrokar (3 storlekar)
- 24 Öronögla
- 25 Öronkudde

## VIKTIG SÄKERHETSINFORMATION



### LÄS IGENOM FÖLJANDE ANVISNINGAR INNAN DU ANVÄNDER PRODUKTEN:

**När du använder telefonutrustningen måste alltid grundläggande säkerhetsföreskrifter följas för att minska risken för eldsvåda, elektriska stötar och personsador. Det innebär att du bör:**

1. Läsa igenom och förstå alla anvisningar.
2. Följa alla varningar och anvisningar som står på produkten. Symbolen  identifierar och varnar användaren när det förekommer viktiga föreskrifter om användning och underhåll.
3. Koppla ur produkten från telefonjacket innan du rengör den. Använd inte flytande rengöringsmedel eller rengöringspray. Använd en fuktig trasa vid rengöring.

4. Placera inte basenheten i närheten av vatten, till exempel ett badkar, ett tvättkar, handfat eller tvättkorg, i en fuktig källarlokal eller nära en swimmingpool.
5. Placera inte produkten på en ostadig vagn, ställning eller bord. Det kan göra att produkten ramlar ned och skadas.
6. Skårar och öppningar i basenheten samt på under- och baksidan är till för ventilation så att produkten inte överhettas - de öppningarna får inte blockeras eller täckas över. Eftersom öppningarna aldrig får blockeras får produkten aldrig placeras i en säng, soffa, på en filt eller liknande. Produkten får inte placeras nära eller över ett värmeelement eller värmeutblås. Produkten får inte byggas in i en instängd installation om det inte finns ordentlig ventilation.
7. Produkten ska drivas endast med samma låga spänning som finns i telefonlinjen. Det behövs ingen separat nätadapter.
8. Lagg ingenting på telefonens anslutningssladd. Placera inte produkten så att människor kan gå på sladden.
9. Överbelasta inte telefonuttaget eftersom det kan orsaka brand eller elektriska stötar.
10. Tryck aldrig in föremål av någon form in i produkten genom portarna på basenheten eftersom de kan komma i beröring med farliga strömförande delar eller orsaka kortslutning hos vissa delar, vilket kan resultera i brand eller en elektriska stötar. Spill aldrig ut någon form av vätska över produkten.
11. Om du vill minimera risken för elektriska stötar bör du inte ta isär produkten, utan ta den till kvalificerad servicepersonal när du behöver utföra nödvändig service och reparationer. Om du öppnar eller tar bort skyddande höljen kan du utsätta dig själv för farliga strömförande delar eller andra risker. Felaktig hopsättning kan orsaka elektriska stötar när produkten senare används.
12. Undvik att använda telefonutrustning under åskväder. Det kan finnas risk för elektriska stötar om blixten slår ned.
13. Använd inte telefonutrustning för att rapportera om en gasläcka i närheten av läckan.
14. Koppla ur produkten ur vägguttaget och lämna den till kvalificerad servicepersonal i följande fall:
  - a) När nätsladden eller -kontakten är skadad eller klämd.
  - b) Om vätska har kommit in i produkten.
  - c) Om produkten har utsatts för regn eller vatten.
  - d) Om produkten inte fungerar normalt trots att användningsinstruktionerna följs. Justera bara de kontroller som anges i instruktionerna i handboken, eftersom felaktig justering av andra kontroller kan orsaka skada och ofta kräva omfattande arbete av en kvalificerad tekniker om du vill återställa produkten till normalt skick.

- e) Om produkten har tappats eller om basenheten skadats.
  - f) Om produkten uppvisar en markant förändring i prestanda.
15. Installera aldrig telefonledningarna under åskväder.
  16. Installera aldrig telefonjack på våta platser om inte jacket är specifikt utformat för våta platser.
  17. Rör inte oisolerade telefonsladdar eller uttag om inte telefonlinjen har kopplats ur nätverket.
  18. Var försiktig när du installerar eller justerar telefonlinjer.
  19. Håll alla produkter, sladdar och kablar borta från maskiner i drift.

**Plantronics B.V. intygar att T10 Headset-telefonen efterlever grundläggande krav och andra relevanta föreskrifter i direktivet 1999/5/EC.**

**Om du vill ha en kopia av försäkran om överensstämmelse med de huvudsakliga kraven i 1999/5/EC går du till [www.plantronics.com/documentation](http://www.plantronics.com/documentation).**

## INSTALLATION

**Bild. A.** Anslut telefonen till telefonjacket med ledningskabeln.

**Bild. B.** Vänd upp och ned på T10-enheten och sätt in headsetstället. Ställ in ringsignalsvolymen för inkommande samtal.

Anslut headsetkabeln till headsetuttaget.

För de flesta användare rekommenderas att Flash R är inställt till 3. Om det inte fungerar kan du prova med andra inställningar. Det skadar inte T10-enheten, telefonsystemet eller telefonlinjen.

## ANVÄNDA HEADSETET

Headsetet som medföljer headset-telefonen T10 kan både användas tillsammans med den justerbara huvudbågen och en av öronkrokarna.

### ANVÄNDA HUVUDBÅGEN

**Bild. C.** Fäst den justerbara huvudbågen på baksidan av headsetet. Tryck öronkuddarna mot headsetet och passa in skåran i ringen med mikrofonbommen.

**Bild. D.** Sätt headsetet på vardera öra och se till att det sitter bekvämt genom att flytta den justerbara huvudbågen. Placera mikrofonbommen nära mungipan.

### ANVÄNDA ÖRONKROKEN

**Bild. E.** Fäst öronögglan på headsetet. Sätt fast en av öronkrokarna på öronögglan. Prova de olika storlekarna tills du hittar en som sitter bekvämt. Sätt öronkroken ovanför örat och placera mikrofonbommen nära mungipan.

### KLÄDKLÄMMA

**Bild. F.** Klädklämman avlastar headsetet från headsetkabeln. Sätt fast klämman i kläderna ungefär i brösthöjd. Lämna lite marginal på kabeln (ungefär 15 cm) så att du kan röra huvudet fritt utan att dra i headsetet eller klädklämman. Nu kan du börja ringa och ta emot samtal.

## RINGA SAMTAL

**Bild. G.** När du satt på dig headsetet kan du ringa samtal genom att trycka på headsetknappen  (Användnings- och online-indikatorn lyser). Lyssna efter rington. Slå det önskade numret på nummerskivan med tolv knappar. När mottagaren svarar pratar du som vanligt. Om mottagaren inte kan höra vad du säger kan du läsa avsnittet om felsökning (sidan 92). Ställ in lyssningsvolymen och tonkontrollen om det behövs.

## TA EMOT SAMTAL

När du satt på dig headsetet och indikatorn för inkommande samtal blinkar, trycker du på headsetknappen  om du vill svara (Användnings- och online-indikatorn lyser).

## PRODUKTENS FUNKTIONER

### ÅTERUPPRINGNING

Det senast uppringda numret sparas i basenheten. Du kan ringa upp det senast uppringda numret igen automatiskt genom att trycka på återuppringningsknappen .

### FLASH R

Om telefonen har funktionen Samtal väntar kan du växla mellan två samtal genom att trycka på knappen R. När du får meddelande om att du har ett samtal som väntar trycker du på knappen R om du vill parkera det pågående samtalet och omedelbart koppla dig till det andra samtalet. Tryck på knappen R igen om du vill gå tillbaka till föregående samtal. Den här funktionen kan användas inom de flesta företagstelefonssystem för att koppla samtal till en annan anknnytning.

Tryck på knappen **R** och lyssna efter ton. Slå sedan numret för anknypningen. Efter att anknypningen ringer trycker du på knappen **R** igen eller lägger på luren om du vill flytta samtalet.

### SEKRETESS

När du aktiverar telefonens sekretessfunktion  kan mottagaren inte höra dig men du kan höra mottagaren.

### TON

Du kan justera bas- och diskantkvaliteten för det inkommande samtalet genom att flytta tonkontrollen mellan knappen .

## UPPGRADERA HEADSETET

Med lägesväljaren på headsetet kan du uppgradera headsetet från DuoSet® som levererades med T10. Enheten bör levereras med väljaren i läge S, som är det korrekta läget för medföljande headset.

Om du vill uppgradera till ett annat headset i Plantronics sortiment av vardagsbekväma headset, t.ex. DuoPro™ eller Encore™, kan du köpa ett nytt headset hos din närmaste Plantronics-återförsäljare eller följa instruktionerna nedan för att installera det nya headsetet.

1. Koppla loss T10-enheten från telefonlinjen i vägguttaget.
2. Vänd upp och ned på T10-enheten och dra ut headsetet från uttaget för headset (10).
3. Sätt i det nya headsetet i uttaget för headset (10).
4. Flytta lägesväljaren för headsetet till läge H (5).
5. Koppla tillbaka T10-enheten till telefonlinjen i vägguttaget.

## FELSÖKNING

### PROBLEM

*Jag hör inte någon kopplingston.*

Kontrollera att alla anslutningar är korrekt gjorda och sitter ordentligt.

Kontrollera att du har tryckt på headsetknappen  och att Användnings- och online-indikatorn är på.

Justera lyssningsvolymen.

Kontrollera att headsetet är mitt på örat när det sitter på plats.

### PROBLEM

*Den som ringer upp hör inte vad jag säger.*

Kontrollera att sekretessknappen  inte är nedtryckt och att sekretessindikatorlampan inte lyser.

Justera headsetet så att mikrofonen är närmare munnen.

### PLANTRONICS SUPPORTAVDELNING

Om du vill ha mer information ringer du 0200 214681 eller besöker [www.plantronics.com](http://www.plantronics.com)

## VALFRIA DELAR OCH TILLBEHÖR

---

Plantronics hela sortiment av headset går att använda med headset-telefonen T10. Fråga din Plantronicsleverantör om du vill ha mer information om:

1. Supra™ Headset
2. TriStar™ Headset
3. Encore™ Headset
4. DuoPro™ Headset

## GARANTI OCH SERVICE

---

- Plantronics garanterar att utrustningen är i fullgott skick med avseende på tillverkning och material under två år från inköpsdatumet. (Behåll inköpskvittot).
- Den här produkten måste installeras och användas i enlighet med anvisningarna i användarhandboken och underhållas av en serviceinrättning som är godkänd av Plantronics. Om du inte uppfyller de här villkoren gäller inte garantin.
- Det påverkar inte dina lagstadgade rättigheter.