

Explorer 80-serie

Gebruikershandleiding

Inhoud

Inhoud van de doos	3
Overzicht van de headset	4
Wees veilig	4
Koppelen	5
Verbinden met uw telefoon	5
Koppelingsmodus	5
Basisprincipes	6
Oproep beantwoorden of beëindigen	6
Volume aanpassen	6
Mute	6
Nummerherhaling	6
Sprakbediening	6
Taal wijzigen	6
Koppelingsmodus	6
Charge and fit	7
Opladen	7
Pasvorm aanpassen	7
Kenmerken van de headset	8
Muziek en meer	8
Lichtsignalen begrijpen	8
Gesproken meldingen	8
DeepSleep-modus	8
De app installeren	8
Specificaties	9
Ondersteuning	10

Inhoud van de doos

Headset

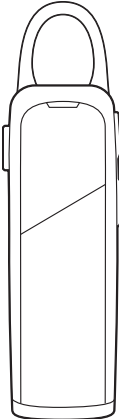

USB-oplaadkabel

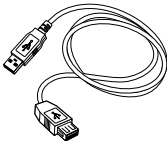



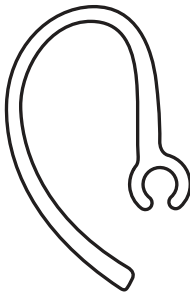



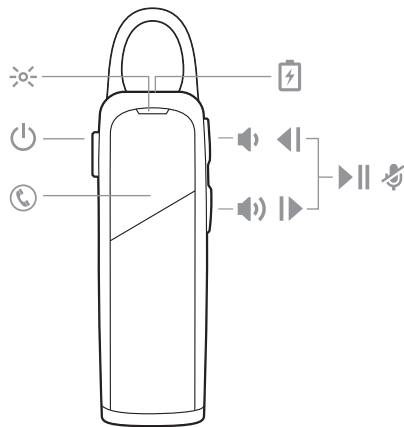



Optioneel oorhaakje



Overzicht van de headset



	Headsetlampje (indicatielampje)
	Aan/uit-knop
	Gesprekknop
	Oplaadpoort
	Volume lager
	Volume hoger
	Vorig nummer
	Volgend nummer
	Afspelen/pauzeren
	Mute

Wees veilig

Zie het veiligheidsboekje voor belangrijke informatie over veiligheid, opladen, batterijen en wet- en regelgevingen voordat u deze nieuwe headset gebruikt.

Koppelen

Verbinden met uw telefoon

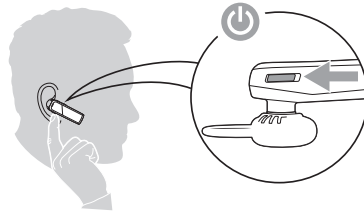

- 1 Schakel de headset in terwijl u deze al draagt.
- 2 De eerste keer dat u dit doet, wordt u gevraagd om een van de drie beschikbare talen te selecteren.*
OPMERKING *Taalselectie niet beschikbaar in Europa, Rusland en Afrika.
- 3 Als u klaar bent, hoort u "pairing" (koppelen). Ga nu naar het instellingenmenu op uw telefoon om verbinding te maken met uw headset.
- 4 Activeer Bluetooth® op uw telefoon en laat deze naar apparaten zoeken.
 - iPhoneInstellingen > Bluetooth > Aan*
 - AndroidInstellingen > Bluetooth: Aan > Zoeken naar apparaten***OPMERKING** * Menu's kunnen per apparaat verschillen.
- 5 Selecteer een "PLT E80 Series."
Als hierom wordt gevraagd, voert u vier nullen (0000) in als pincode of accepteert u de verbinding.
Wanneer de apparaten zijn gekoppeld, hoort u "pairing successful" (koppelen gelukt) en stopt het indicatielampje  met knipperen.

Koppelingsmodus

Schakel uw headset in terwijl u deze draagt. Houd de knop Bellen  ingedrukt totdat u "pairing" (koppelen) hoort. U kunt maximaal 2 apparaten met uw headset koppelen.

Basisprincipes

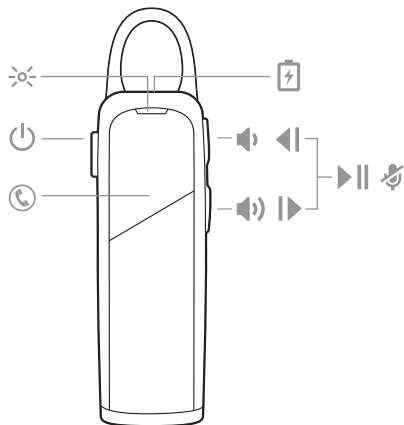

Oproep beantwoorden of beëindigen

Tik op de ☎ gespreksknop.

Volume aanpassen Tik op de knop Volume hoger \uparrow of Volume lager \downarrow .

Mute

Houd tijdens een gesprek zowel de knoppen Volume omhoog \uparrow als Volume omlaag \downarrow gedurende 2 seconden ingedrukt totdat u "mute" (muten) of "mute off" (muten uit) hoort.

Nummerherhaling

Tik tweemaal op de knop Bellen ☎ om het laatste nummer te bellen dat u hebt gedraaid.

Spraakbediening

Siri, Google Now™, Cortana Houd de knop Bellen ☎ 2 seconden ingedrukt en wacht tot de telefoon spraakherkenning, zoeken en andere smartphonespraakbediening heeft geactiveerd.

Taal wijzigen

U kunt op elk moment kiezen voor een van de andere headsettalen door uw headset in de koppelingsmodus te zetten.*

OPMERKING *Taalselectie niet beschikbaar in Europa, Rusland en Afrika.

Koppelingsmodus

Schakel uw headset in terwijl u deze draagt. Houd de knop Bellen ☎ ingedrukt totdat u "pairing" (koppelen) hoort. U kunt maximaal 2 apparaten met uw headset koppelen.

Charge and fit

Opladen



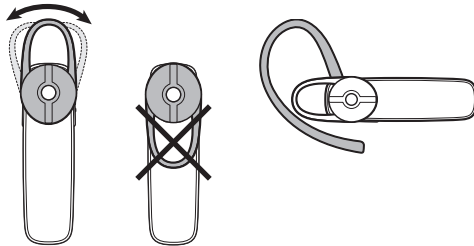

Volledig opladen van de headset duurt 2 uur; het indicatielampje  gaat uit als de headset is opgeladen.

Pasvorm aanpassen

Het oordopje met universele pasvorm heeft een dun haakje dat comfortabel om uw oor past. U kunt de pasvorm aanpassen door het oordopje op de headset te verwisselen of door het optionele afneembare oorhaakje te plaatsen.



Kenmerken van de headset

Muziek en meer	<p>Luister naar uw muziek, podcasts, navigatie en andere streaming audio op uw headset.</p> <p>Audio afspelen of pauzeren Druk beide volumeknoppen op hetzelfde moment in.</p> <p>Naar volgend nummer gaan Houd de volume omhoog-knop  2 seconden ingedrukt.</p> <p>Vorig nummer afspelen Houd de knop Volume omlaag  2 seconden ingedrukt om het huidige nummer opnieuw te starten. Druk tweemaal op de knop (druk 2 seconden op iedere knop) om terug te gaan naar het vorige nummer.</p>
Lichtsignalen begrijpen	<p>Het indicatielampje  op de headset knippert bij een statuswijziging of nadat u op een knop hebt gedrukt.</p> <p>Voorbeelden van wat u kunt zien, zijn:</p> <ul style="list-style-type: none">• Brandt ononderbroken rood totdat de headset is opgeladen en vervolgens ononderbroken blauw• Knippert afwisselend rood en blauw tijdens koppelen• Knippert twee keer rood wanneer de batterij bijna leeg is• Knippert twee keer blauw bij een inkomende oproep
Gesproken meldingen	<p>Uw headset informeert u over statuswijzigingen. Bijvoorbeeld:</p> <p>"Power on" (inschakelen)</p> <p>"Pairing successful" (koppelen gelukt)</p> <p>"Phone 1 connected" (headset gekoppeld met telefoon 1)</p> <p>"Talk time (x) hours" (gesprekstijd (x) uur)</p> <p>"Mute on" (mutefunctie ingeschakeld)</p> <p>"Answering call" (oproep wordt beantwoord)</p> <p>"Recharge headset" (laad headset op)</p>
DeepSleep-modus	<p>Als uw ingeschakelde headset zich meer dan 90 minuten buiten het bereik van de gekoppelde telefoon bevindt, wordt de DeepSleep[®]-modus ingeschakeld. Daarmee wordt de batterij gespaard.</p> <p>Als de headset weer binnen het bereik van de telefoon is, tikt u op een willekeurige knop om de DeepSleep-modus uit te schakelen. Als uw telefoon tevens overgaat, tikt u nogmaals op de gespreksknop  om de oproep aan te nemen.</p>
De app installeren	<p>Haal het meeste uit uw headset door onze gratis mobiele app te installeren, Plantronics Hub voor iOS/Android. Ontdek alle functies van uw headset, bekijk instructies en neem via uw smartphone eenvoudig contact op met Plantronics voor ondersteuning.</p>

plantronics.com/apps



Specificaties

Gesprekstijd	Maximaal 11 uur
Standby-tijd	Maximaal 16 dagen
Gebruiksafstand (bereik)	Maximaal 10 meter van uw telefoon of bureau, klasse II
Gewicht headset	8,2 gram
Oplaadaansluiting	Oplader via micro-USB
Batterijtype	Oplaadbaar, niet-vervangbaar lithium-ion-polymeer
Oplaadtijd (maximaal)	2 uur voor volledig opladen
DeepSleep-modus	Zorgt voor een batterijlevensduur van maximaal 180 dagen
Voeding	5 V DC - 150 mA
Bluetooth-versie	Bluetooth v3.0
Bluetooth-profielen	Hands-Free Profile v1.6 (HFP), Headset Profile v1.2 (HSP), Simple Secure Pairing (SSP)
Bescherming tegen vocht	Nee
Bedrijfstemperatuur	0 - 40 °C
Opslagtemperatuur	0 - 40 °C
Oplaadtemperatuur	0 - 40 °C

Ondersteuning

EN 0800 410014	FI 0800 117095	NEE 80011336
AR +44 (0)1793 842443*	FR 0800 945770	PL +44 (0)1793 842443*
CS +44 (0)1793 842443*	GA 1800 551 896	PT 800 84 45 17
DA 80 88 46 10	HE +44 (0)1793 842443*	RO +44 (0)1793 842443*
DE Duitsland 0800 9323 400 Oostenrijk 0800 242 500 Zwitserland 0800 932 340	HU +44 (0)1793 842443*	RU 8-800-100-64-14 +44 (0)1793 842443*
EL +44 (0)1793 842443*	IT 800 950934	SV 0200 21 46 81
ES 900 803 666	NL NL 0800 7526876 BE 0800 39202 LUX 800 24870	TR +44 (0)1793 842443*

**Ondersteuning in het Engels*

For warranty details, go to plantronics.com/warranty.

HULP NODIG?

plantronics.com/support.

plantronics®
Simply Smarter Communications™

Plantronics, Inc.

345 Encinal Street
Santa Cruz, CA 95060
Verenigde Staten

Plantronics BV

Southpoint, Building C
Scorpius 140
2132 LR Hoofddorp, Nederland

© 2016 Plantronics, Inc., DeepSleep en Plantronics zijn handelsmerken van Plantronics, Inc. gedeponeerd in de VS en andere landen. Explorer, Find MyHeadset, Plantronics Hub en PLT zijn handelsmerken of gedeponeerde handelsmerken van Plantronics, Inc. Bluetooth is een gedeponeerd handelsmerk van Bluetooth SIG, Inc. en elk gebruik door Plantronics vindt onder licentie plaats. Apple, het Apple-logo, iPhone en Siri zijn handelsmerken van Apple Inc. gedeponeerd in de VS. en andere landen. Alle overige handelsmerken zijn het eigendom van hun respectievelijke eigenaren.

Octrooien: US 9,264,792; D717,771; octrooien in aanvraag.

206921-19 07.16 ()