

# Calisto 7200

## Altifalante USB

Manual do Utilizador

# Sumário

Descrição geral	3
Ligar ao PC	4
Uso diário	5
Alimentação	5
Volume	5
Cortar/ativar o som	5
Atender ou terminar uma chamada	5
Comportamento da bateria fraca	5
Emparelhar com um dispositivo Bluetooth	6
Desemparelhar um dispositivo Bluetooth	6
Carregamento	7
Alternar entre dispositivos emparelhados	8
Limpar dispositivos Bluetooth guardados	9
Explicação das luzes indicadoras	10
Cabo de segurança	11
Assistência	12

# Descrição geral

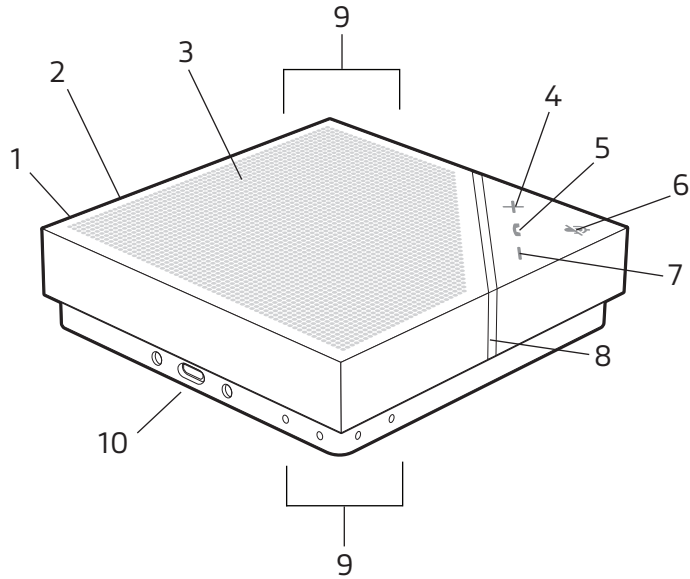

- 1 Botão de chamada
- 2 Botão Bluetooth®
- 3 Altifalante
- 4 Aumentar volume
- 5 Tomada para

- 6 Corte de som
- 7 Diminuir volume
- 8 Luz indicadora
- 9 Microfones
- 10 Porta Micro USB

# Ligar ao PC

Ligue o altifalante ao computador utilizando um cabo micro USB e utilizando o altifalante para reproduzir música ou áudio de chamada.

- 1 Ligue o cabo USB a partir da porta USB do altifalante à porta USB do computador.

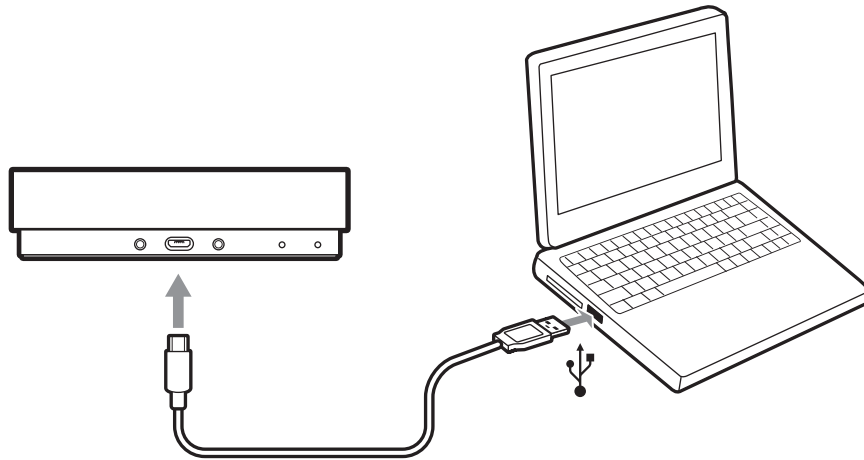

- 2 Defina o altifalante como o dispositivo de áudio predefinido nas definições de sistema do computador.

# Uso diário

## Alimentação

Quando o dispositivo arranca, o indicador de estado acende-se e permanece branco durante 2-3 segundos para concluir o arranque. Em seguida, é reproduzido um som ao ligar, os botões de volume acendem-se e o indicador de estado apaga-se, o que significa que o dispositivo está pronto a utilizar.

Prima brevemente o botão de ligar/desligar para ligar o dispositivo. Mantenha premido o botão de ligar/desligar durante 2 segundos para desligar o dispositivo.

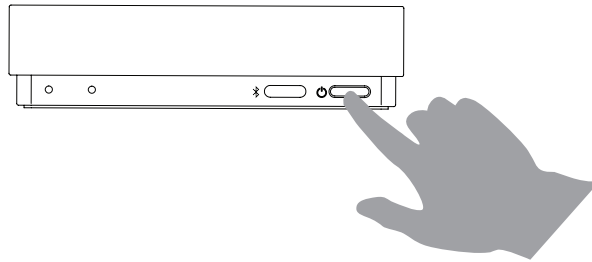

O altifalante desliga-se automaticamente após 10 minutos de inatividade se não estiver ligado a uma fonte de alimentação.

## Volume

Prima o botão de aumentar (+) ou diminuir (-) o volume para definir o volume desejado.

## Cortar/ativar o som

Premir brevemente o botão de corte de som ativa ou desativa os microfones.

## Atender ou terminar uma chamada

Premir o botão de chamada atende ou termina uma chamada.

**Comportamento da bateria fraca** Quando o nível da bateria desce para 16%, o botão de ligar/desligar pisca a laranja de forma periódica. O comportamento do LED é acompanhado por um sinal sonoro, exceto se uma chamada estiver em curso.

Quando o nível da bateria desce para 6%, o botão de ligar/desligar irá piscar com maior frequência. O LED ficará laranja intermitente de forma contínua, acompanhado por um sinal sonoro intermitente.

**NOTA:** Se o nível da bateria estiver em 5% ou menos num modo desligado, o altifalante não responderá a tentativas de o ligar, a não ser que esteja ligado a uma fonte de alimentação.

# Emparelhar com um dispositivo Bluetooth

- 1 Mantenha premido o botão do Bluetooth durante 2 segundos.

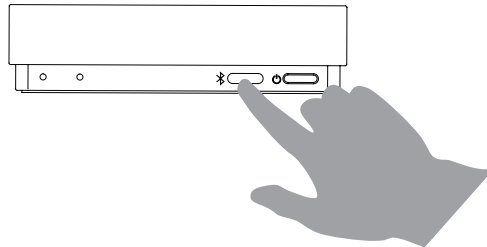

A luz indicadora pisca a azul quando o emparelhamento está concluído.

- 2 No dispositivo, ative o Bluetooth e selecione **PLT P7200** a partir da lista de dispositivos. Quando os dispositivos estão emparelhados com sucesso, o altifalante emitirá um sinal sonoro e a luz indicadora ficará azul, momentaneamente. O dispositivo liga-se automaticamente ao altifalante quando este se encontra dentro do alcance.

## Desemparelhar um dispositivo Bluetooth

Quando terminar de usar o altifalante com um dispositivo Bluetooth, desemparelhe o altifalante e o dispositivo. Para desemparelhar o altifalante execute um dos seguintes procedimentos:

- 1 Prima o botão do Bluetooth do altifalante.
- 2 Desligue a partir do altifalante no seu dispositivo Bluetooth.

# Carregamento

O carregamento do altifalante pode demorar entre 3 a 6 horas, dependendo do nível da bateria e do método de carregamento. Execute um dos seguintes procedimentos:

- 1 Ligue o cabo micro USB a partir da porta USB no altifalante à porta USB do computador.

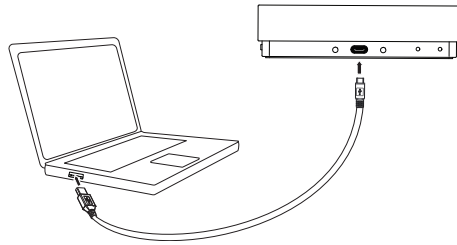

- 2

Ligue o cabo micro USB a partir do altifalante a uma ficha USB e, de seguida, ligue a uma tomada.

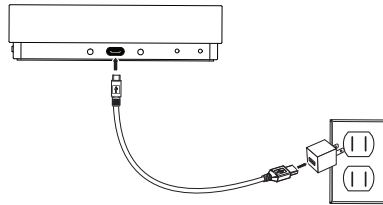

Se o altifalante estiver ligado durante o carregamento, o botão de ligar/desligar irá ficar intermitente até a bateria ficar totalmente carregada e, de seguida, desligar-se-á (ou voltará ao modo apropriado, dependendo da atividade).

# Alternar entre dispositivos emparelhados

O altifalante guarda até 10 dispositivos e liga-se a um máximo de dois dispositivos. No entanto, o altifalante só pode transmitir áudio para um dispositivo de cada vez. Para alternar entre dispositivos, execute um dos seguintes procedimentos:

- 1 Desligue o Bluetooth num dos dispositivos ligados.
- 2 Pare a reprodução de áudio num dispositivo e inicie a reprodução de áudio noutra dispositivo ligado.



# Limpar dispositivos Bluetooth guardados

O altifalante pode memorizar até 10 dispositivos emparelhados. Limpe a cache do Bluetooth para remover quaisquer dados do dispositivo guardados no altifalante.

Mantenha premidos o botão do Bluetooth e o botão de diminuir o volume (-) durante cinco segundos.

É reproduzido um sinal sonoro e a luz indicadora pisca a azul.

# Explicação das luzes indicadoras

Indicador	Estado
Laranja	A carregar a bateria
Laranja intermitente	Bateria fraca
Laranja intermitente	Atualização de software
Azul	Bluetooth emparelhado
Azul intermitente	Modo de emparelhamento/deteção
Verde	Numa chamada
Verde intermitente	Chamada recebida
Vermelho	Microfones desativados
Branco	Ligado

# Cabo de segurança

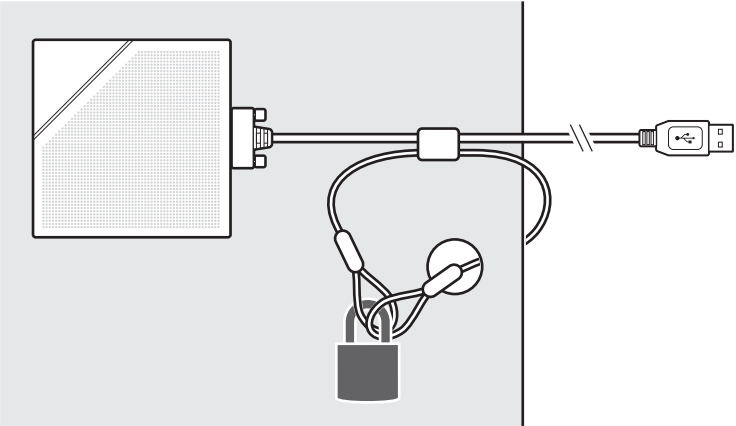
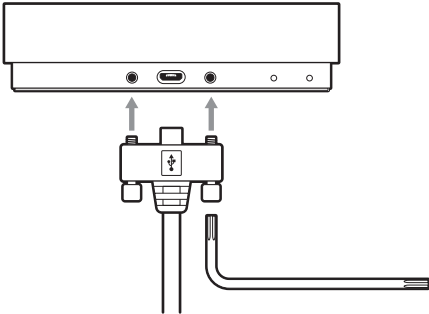

# Assistência

## PRECISA DE MAIS AJUDA?

[plantronics.com/support](https://plantronics.com/support)

**plantronics®**  
Simply Smarter Communications™

### **Plantronics Inc.**

345 Encinal Street  
Santa Cruz, CA 95060  
Estados Unidos da  
América

### **Plantronics BV**

Scorpius 171  
2132 LR Hoofddorp  
Holanda

© 2018 Plantronics, Inc. Bluetooth é uma marca registrada da Bluetooth SIG, Inc. e qualquer utilização da Plantronics, Inc. é realizada sob licença. Todas as marcas comerciais são propriedade dos seus respectivos proprietários.

212267-22 (03.18)