



PLANTRONICS.
SOUND INNOVATION™



VOYAGER

BLUETOOTH® HEADSET

User Guide

Benutzerhandbuch

Brugervejledning

Εγχειρίδιο χρήσης

Guía del usuario

Käyttöopas

Guide de l'utilisateur

Guida dell'utente

Gebruikershandleiding

Brukerhåndbok

دليل المستخدم

מדריך למשתמש

Instrukcja użytkownika

Manual do Utilizador

Ghid de utilizare

Руководство пользователя

Snabbstarthandbok

Användarhandbok

Kullanım Kılavuzu

VOYAGER

520

INHOUDSOPGAVE

Bem-vindo	227
O que é o Bluetooth?	227
Conteúdo da embalagem e características do produto	228
Carregamento	229
Emparelhamento	230
O melhor ajuste	232
Controlos do auricular	233
indicadores	235
Alcance	235
Funcionalidades mãos livres	236
Multipoint	237
Acessórios Disponíveis para venda	238
Resolução de Problemas	239
Especificações do Produto	240
Assistência Técnica	240

BEM-VINDO

Obrigado por escolher o auricular Plantronics Voyager™ 520. Para explorar todo o potencial do seu novo auricular, recomendamos o seguinte:

1. Antes da instalação ou utilização do produto, consulte o folheto de Instruções de Segurança para obter informações de segurança.
2. Se precisar de assistência:
 - Siga as indicações na secção de “Resolução de Problemas”, na página 239.
 - Contacte o Centro de Assistência Técnica Plantronics em www.plantronics.com/support.
3. Visite www.plantronics.com/productregistration e registe o seu produto on-line para que possamos fornecer-lhe o melhor serviço e assistência técnica possíveis.
4. Para obter ajuda, assistência ou suporte adicionais, visite www.plantronics.com/warranty.

NOTA: Se estiver a ponderar a devolução do produto, contacte primeiro o Centro de Assistência Técnica.

O QUE É O *BLUETOOTH*?

A tecnologia sem fios *Bluetooth* permite a comunicação entre dispositivos através de frequência de rádio de curto alcance, em vez de fios. Dois dispositivos *Bluetooth* podem comunicar, se a função *Bluetooth* tiver sido activada nos dois, se estiverem dentro do alcance e se tiverem sido emparelhados - um processo rápido de ligação entre os dois dispositivos.

O alcance máximo do *Bluetooth* é de 10 metros. Obstáculos, tais como paredes e outros dispositivos electrónicos, podem causar interferências ou reduzir o alcance efectivo. Para o melhor desempenho, coloque o auricular e telefone no mesmo lado do corpo.

CONTEÚDO DA EMBALAGEM E CARACTERÍSTICAS DO PRODUTO

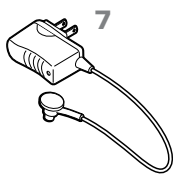
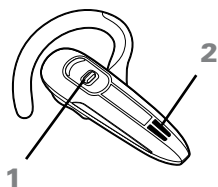
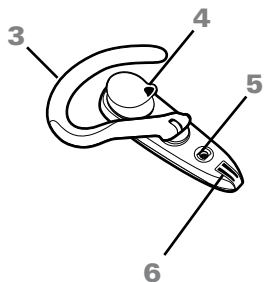

1. Botão de conversação
2. Protecção para o microfone
3. Aro para a orelha ajustável
4. Almofada para a orelha
5. Tomada de carregamento
6. Microfone com cancelamento de ruído
7. Carregador CA de 100 - 240 V
8. Suporte de carregamento para secretária

CARREGAMENTO

Antes da primeira utilização, carregue o auricular durante um mínimo de 1 hora. A carga completa é obtida após aproximadamente 2 horas.

Durante o carregamento, o indicador do auricular encontra-se vermelho. Quando o auricular está carregado, o indicador desliga-se.

São dois os métodos de carregamento do auricular:

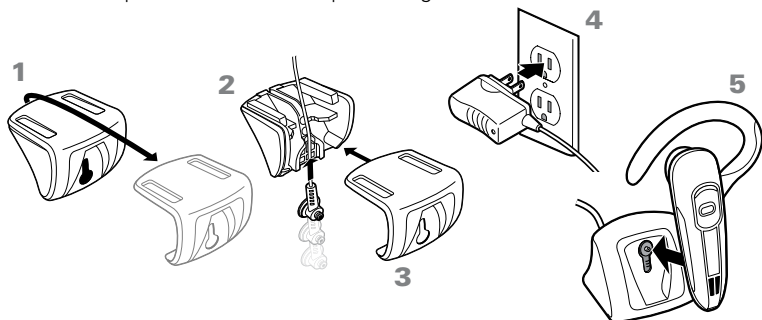
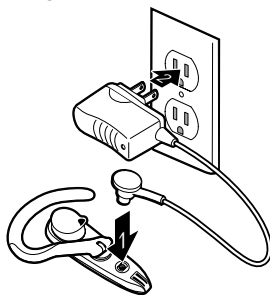

- Utilize o carregador de CA para ligar directamente a uma tomada de parede.
- Utilize o suporte de carregamento para secretária com o carregador de CA.
 1. Vire o suporte de carregamento ao contrário e deslize a tampa.
 2. Introduza o cabo do carregador de CA no suporte de carregamento.
 3. Volte a colocar a tampa do suporte de carregamento.
 4. Introduza o carregador de CA na tomada.
 5. Coloque o auricular na base para carregamento.



⚠ Não utilize o auricular, enquanto este estiver ligado ao carregador.

VERIFICAR O NÍVEL DA CARGA

Quando liga o carregador, o indicador apresenta-se vermelho intermitente, consoante o nível da carga.

Luz vermelha intermitente	Nível de carga
 1	Cheia a menos de 1/3
 2	Cheia entre 1/3 e 2/3
 3	Cheia a mais de 2/3

EMPARELHAMENTO

O emparelhamento é o processo de apresentação do auricular ao telefone. Antes de utilizar o auricular pela primeira vez, tem de emparelhá-lo com o seu telefone *Bluetooth*. Normalmente, o processo de emparelhamento apenas tem de ser efectuado uma vez.

TECNOLOGIA QUICKPAIR™

O seu novo auricular integra a tecnologia Plantronics QuickPair para a simplificação do processo de configuração *Bluetooth*. Quando da primeira activação, o auricular entra automaticamente no modo de emparelhamento, durante 10 minutos. Após o emparelhamento com sucesso, o auricular permanece ligado para utilização imediata.

Se, após 10 minutos, o auricular não for emparelhado com sucesso, desliga-se automaticamente. Quando voltar a ligá-lo, o auricular activa automaticamente o modo de emparelhamento até à finalização com êxito do processo.

Para emparelhar o auricular pela primeira vez:

1. Ligue (ON) a função *Bluetooth* no seu telefone.

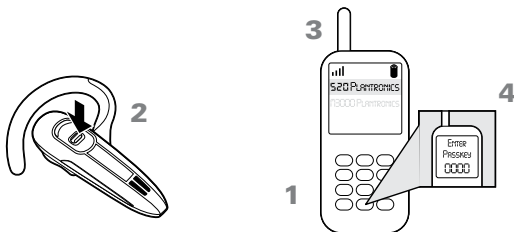

DICA: Na maior parte dos telefones, seleccione Settings/Tools (Definições/Ferramentas) > Connections (Ligações) > *Bluetooth* > On (Ligar). Consulte o manual do utilizador do seu telefone para obter mais informação.

2. Mantenha o botão de conversação sob pressão para ligar o auricular. (O indicador apresenta-se vermelho/azul intermitente assinalando que o auricular está ligado e no modo de emparelhamento.)

DICA: Se não vir a intermitência vermelha/azul, mantenha o botão de conversação sob pressão para desligar o auricular; em seguida, volte a manter o botão de conversação sob pressão até à apresentação da intermitência vermelha/azul.

3. Utilize os comandos no seu telefone para localizar o auricular.

DICA: Na maior parte dos telefones, seleccione Settings/Tools (Definições/Ferramentas) > Connections (Ligações) > *Bluetooth* > 520Plantronics. Consulte o manual do utilizador do seu telefone para obter mais informação.

4. Quando lhe for solicitada a palavra-passe, introduza: 0000.

Quando o emparelhamento for concluído com sucesso, o indicador apresenta-se intermitente a azul. O auricular estará ligado e pronto a utilizar.

EMPARELHAMENTO ADICIONAL

Se já emparelhou o seu auricular com outro dispositivo (ou não consegue efectuar o emparelhamento), siga as seguintes indicações:

1. Ligue (ON) a função *Bluetooth* no seu telefone.

DICA: Na maior parte dos telefones, seleccione Settings/Tools (Definições/Ferramentas) > Connections (Ligações) > *Bluetooth* > On (Ligar). Consulte o manual do utilizador do seu telefone para obter mais informação.

2. Desligue o auricular, mantendo o botão de conversação sob pressão até o indicador se apresentar vermelho e se desligar.
3. Volte a ligar o auricular, mantendo o botão de conversação sob pressão até o indicador se apresentar vermelho/azul intermitente. O auricular encontra-se, então, no modo de emparelhamento.
4. Utilize os comandos no seu telefone para localizar o auricular.

DICA: Na maior parte dos telefones, seleccione Settings/Tools (Definições/Ferramentas) > Connections (Ligações) > *Bluetooth* > Search (Pesquisar) > 520Plantronics. Consulte o manual do utilizador do seu telefone para obter mais informação.

5. Quando lhe for solicitada a palavra-passe, introduza: 0000.

Quando o emparelhamento for concluído com sucesso, o indicador apresenta-se intermitente a azul. O auricular estará ligado e pronto a utilizar.

O MELHOR AJUSTE

1. Levante o aro para a orelha.
2. Gire o aro para a direita para utilização na orelha esquerda, ou vire-o para a esquerda para utilização na orelha direita.

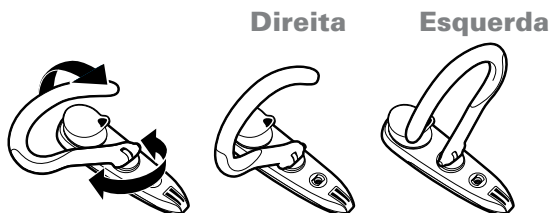

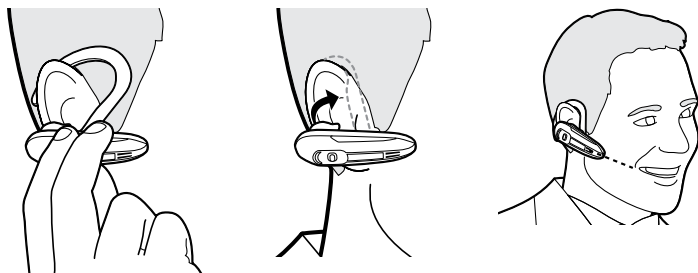

3. Coloque o aro por detrás da orelha
4. Rode o auricular de modo a que o altifalante se ajuste confortavelmente à sua orelha.
5. Alinhe o microfone com o canto da boca.

DICA: O seu interlocutor poderá ouvi-lo melhor, se apontar o microfone para o canto da boca.

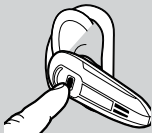

CONTROLOS DO AURICULAR

Acção	Passos
Ligar o auricular	Mantenha o botão de conversação sob pressão até que o indicador se ilumine a azul. Em seguida, o indicador pisca até 3 vezes, conforme o nível de carga da bateria. Consulte "Check the charge level" na página 229 para obter detalhes. 
Desligar o auricular	Mantenha o botão de conversação sob pressão até que o indicador se ilumine a vermelho. Quando o auricular está desligado, a luz do indicador permanece apagada.
Atender uma chamada	Prima por breves instantes o botão de conversação. 
Rejeitar uma chamada	Prima o botão de conversação durante 2 segundos para rejeitar a chamada.
Terminar uma chamada	Prima por breves instantes o botão de conversação.
Efectuar uma chamada	Após a introdução do número no telefone e de premir para enviar, a chamada é transferida automaticamente para o auricular.
Ajustar o volume	Prima o botão de conversação para cima para aumentar o volume de audição, ou para baixo para o diminuir. 
Transferir uma chamada do auricular para o telefone	Mantenha o botão de conversação sob pressão até ouvir um tom longo.
Transferir uma chamada do telefone para o auricular	Prima por breves instantes o botão de conversação.

CONTROLOS DO AURICULAR

DICAS

- Se estiver a utilizar o auricular, ouve tons ascendentes ao ligar e tons descendentes ao desligar.
- Ao receber uma chamada, o telefone poderá tocar antes do auricular. Aguarde até ouvir o toque no auricular antes de premir o botão de conversação para atender a chamada.
- Para um melhor desempenho, posicione o seu telefone no mesmo lado do corpo que o auricular.
- Para voltar a estabelecer ligação rápida com o seu dispositivo recém-utilizado (dentro do alcance), prima o botão de conversação por breves instantes.
- Para cancelar a realização de uma chamada, prima o botão de conversação por breves instantes.
- Se o seu telefone suportar a marcação por voz, consulte Hands-Free Features na página 236 para obter instruções.

INDICADORES

Acção	Luz	Tom
Carregamento	Vermelho	Nenhum
Completamente carregado	Nenhum	Nenhum
Aviso	Intermitência vermelha dupla a cada 10 segundos	2 tons altos a cada 30 segundos
Emparelhamento	Vermelho e azul intermitente	1 tom baixo
Emparelhado	Azul intermitente	1 tom baixo
A ligar	Azul fixo durante 2 segundos	Tons ascendentes
Em espera	Intermitência azul em intervalos de 10 segundos	Nenhum
Chamada não atendida	Intermitência púrpura a cada 10 segundos	Nenhum
Fora de alcance	Nenhum	1 tom alto
Novamente dentro do alcance	1 intermitência azul	1 tom baixo
A desligar	Vermelho durante 4 segundos	Tons descendentes

DICA : Para repor o indicador de chamadas não atendidas, prima o botão de conversação uma vez.

ALCANCE

Para preservar a ligação, mantenha o auricular a uma distância máxima de 10 metros do dispositivo *Bluetooth*. Se existirem obstáculos entre o auricular e o dispositivo, poderão ocorrer interferências. Para o melhor desempenho, coloque o auricular e telefone no mesmo lado do corpo.

À medida que se afasta do raio de alcance, a qualidade de som diminui. Quando perder a ligação, o auricular emite um tom alto. O auricular volta a tentar estabelecer a ligação após 30 segundos. Se regressar mais tarde ao raio de alcance do auricular, pode ligar o auricular manualmente premindo o botão de conversação.

NOTA: A qualidade do som depende do dispositivo a que o auricular está emparelhado.

FUNCIONALIDADES MÃOS LIVRES

Se tanto o seu telefone como o seu fornecedor de serviços sem fios suportarem o funcionamento mãos livres, poderá utilizar as seguintes funções:

Acção	Passos
Voltar a marcar o último número marcado	Prima o botão de conversação duas vezes. Ouvirá um tom alto após cada pressão.
Marcação activada por voz	Quando o auricular estiver ligado, mantenha o botão de conversação sob pressão durante cerca de 2 segundos até ouvir 1 tom baixo.
Rejeitar uma chamada	Quando o auricular tocar, mantenha o botão de conversação sob pressão durante cerca de 2 segundos até ouvir 1 tom baixo.

DICA: Quando rejeita uma chamada, o seu autor é reencaminhado para o serviço de correio de voz.

O Plantronics Voyager 520 suporta a tecnologia multiponto, a qual permite alternar entre dois dispositivos áudio *Bluetooth* diferentes. Deste modo, poderá utilizar um só auricular com dois telefones.

EMPARELHAR OUTRO DISPOSITIVO *BLUETOOTH*

Repita o processo de emparelhamento com o novo dispositivo. Consulte “Emparelhamento adicional” na página 231 para obter instruções.

INICIAR UMA CHAMADA

O auricular inicia uma chamada no dispositivo que utilizou mais recentemente. Para utilizar o segundo telefone: inicie a chamada utilizando os controlos do segundo telefone. O telefone estabelece uma ligação com o auricular.

ATENDER UMA CHAMADA

O auricular assinala as chamadas recebidas em qualquer um dos telefones.

- Para atender uma chamada, prima o botão de conversação.

ATENDER UMA CHAMADA DURANTE UMA CHAMADA NO OUTRO DISPOSITIVO

Para atender a segunda chamada, deverá terminar a primeira. Não existe a possibilidade de colocar uma chamada em espera enquanto se atende outra a partir do auricular.

- Prima o botão de conversação uma vez para terminar a chamada em curso; volte a premir o botão de conversação para atender a nova chamada a partir do outro telefone.
- Aguarde até ouvir um sinal sonoro e atenda a segunda chamada, voltando a premir o botão de conversação.

Se optar por não atender a segunda chamada e o segundo dispositivo tiver serviço de correio de voz, a chamada será encaminhada para esse serviço.

ACESSÓRIOS DISPONÍVEIS PARA VENDA



**Carregador para
automóvel
modelo #69520-05**



**Carregador para
automóvel
modelo #69520-05**



**Suporte com clipe de fixação
modelo #72323-05**

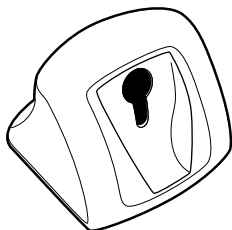

**Suporte de carregamento
para secretária
modelo #72321-01**

Para realizar encomendas, contacte o seu fornecedor Plantronics ou visite www.plantronics.com.

Problema	Solução
O auricular não funciona com o meu telefone.	<p>Certifique-se de que a bateria está completamente carregada.</p> <p>Certifique-se de que o auricular está emparelhado com o telefone que deseja utilizar.</p> <p>O auricular não estava no modo de emparelhamento, quando se fizeram as selecções de menu no telemóvel. Consulte "Emparelhamento", na página 230.</p> <p>Fizeram-se selecções de menu incorrectas no telemóvel. Consulte "Emparelhamento", na página 230.</p>
O telefone não localizou o auricular.	<p>Desligue e ligue o auricular e telefone; em seguida, repita o processo de emparelhamento constante da página 230.</p>
A minha palavra-passe não é aceite.	<p>Desligue e ligue o auricular e telefone; em seguida, repita o processo de emparelhamento constante da página 230.</p>
Não consigo ouvir o emissor da chamada/sinal de marcação.	<p>O auricular não está ligado. Para ligar o auricular, prima o botão de conversação durante aproximadamente 2 segundos, até escutar um sinal sonoro ou a luz indicadora ficar azul.</p> <p>O auricular está fora de alcance. Aproxime o auricular do telefone ou dispositivo <i>Bluetooth</i>.</p> <p>A bateria está sem carga. Carregue a bateria. Consulte "Carregamento", na página 229.</p> <p>O volume de audição está demasiado baixo. Prima o botão de conversação para cima para aumentar o volume de audição do auricular.</p>

ESPECIFICAÇÕES DO PRODUTO

Período de conversação*	máximo de 8 horas
Período em espera*	máximo de 180 horas
Período de carregamento	2 horas para carga completa
Alcance	até 10 metros
Peso do auricular	16 gramas

Requisitos de Alimentação

Tipo de Bateria	Polímeros de lões de Lítio
Temperatura de armazenamento/utilização	10C – 40C
Versão	<i>Bluetooth 2.0</i>
Perfis <i>Bluetooth</i>	Headset Profile (HSP) para conversas ao telefone. Hands-free Profile (HFP) para conversas e utilização do telefone.

* O desempenho pode variar de acordo com o dispositivo. O auricular pode durar até quatro dias sem carregamento, com base num tempo de conversação médio de 1,5 horas por dia.

ASSISTÊNCIA TÉCNICA

O Centro de Assistência Técnica da Plantronics (TAC) está ao seu dispor. Visite o nosso Web site em www.plantronics.com/support. Pode ainda contactar o Centro de Assistência Técnica para obter informação acerca da acessibilidade: 800 844 517.



PLANTRONICS
SOUND INNOVATION

Plantronics Inc
345 Encinal Street
Santa Cruz, CA 95060 USA
Tel: (800) 544-4660

Tel: 0800 84 45 17
www.plantronics.com

© 2007 Plantronics, Inc. All rights reserved. Plantronics, the logo design, Plantronics Voyager, QuickPair and Sound Innovation are trademarks or registered trademarks of Plantronics, Inc. The *Bluetooth*® word mark and logos are owned by the *Bluetooth* SIG, Inc. and any use of such marks by Plantronics, Inc. is under licence.

Patents U.S. 5,210,791 and Patents Pending

76502-03 (06-07)